



PNI Escort HP 9700 USB

CB Radio/ CB-Radio/Radio CB/Statie radio CB



EN	User manual	3
BG	Ръководство за употреба	16
DE	Benutzerhandbuch	30
ES	Manual de usuario	43
FR	Manuel utilisateur	56
HU	Használati utasítás	69
IT	Manuale utente	82
NL	Handleiding	95
PL	Instrukcja obsługi	108
RO	Manual de utilizare	121

Special warnings

- ⚠ Read the warnings below to prevent fire, personal injury, or damages to the CB radio or to the CB antenna.
- ⚠ Do not try to operate the radio while driving. Doing so expose yourself to the risk of road accidents.
- ⚠ This radio is designed for 12V/24V DC power supply. Do not use a higher voltage.
- ⚠ Do not place the radio on an excessively dusty, damp or unstable surface.
- ⚠ Do not connect the antenna during transmission, risk of electric shock.
- ⚠ Please keep away from interfering devices (such as: tv, generator, etc.)
- ⚠ Those who use pacemakers are advised to keep their distance from the antenna during transmission and especially not to touch it.
- ⚠ Do not bring metal objects close to the internal electrical part of the radio, danger of electric shock.
- ⚠ Avoid exposing the radio to temperatures lower than -26°C and higher than $+80^{\circ}\text{C}$, the temperature on board a vehicle can sometimes exceed 80°C , which can cause irreparable damage to the radio in case of prolonged exposure. Do not expose the radio to sunlight for a long time.
- ⚠ Do not cover the radio with other objects, it will prevent it from cooling.
- ⚠ Check that the vehicle battery is sufficiently charged to avoid rapid discharge.
- ⚠ It is important to turn off the radio before starting the engine to avoid damage caused by high starting voltage.
- ⚠ When replacing the fuse, you must use a 2A 250V type F fuse. Do not use a higher value fuse.
- ⚠ If an abnormal smell or smoke is coming out of the radio, turn off the radio immediately.
- ⚠ Do not transmit for a long time, the radio may heat up and malfunction.
- ⚠ Keep the radio away from children.

Other warnings:

Before connecting or using this product, please read carefully the instructions below. Keep this manual for future reference.

Before using the radio, connect the antenna. Check the SWR before transmitting. Too high SWR can lead to the destruction of the radio terminals,

internal components that are not covered by the warranty.

There are no components of the radio that can be repaired by the user.

Contact an authorized service center.

To prevent the risk of fire, use a suitable power supply.

Key features

- Adjustable ASQ/SQ
- ASQ key on the microphone
- EMG key (automatically go to emergency channels)
- ANC function (Automatic Noise Cancelling)
- RF Gain function
- Scan function
- On screen indicator of transmission/reception signal strength
- Connector for external speaker
- USB 5V 1.7A port on the front panel

Installation instructions

Choose the most suitable location to install the CB radio. It must not disturb you while driving.

To install the radio, use the bracket and accessories in the package. The screws must be well tightened to avoid vibration of the radio while driving. The mounting bracket can be positioned above or below the radio, and it can be tilted depending on the installation method.

WARNING: Make sure that the supply voltage is 12V or 24V.

Power the radio

Before powering up the radio, make sure that the power button is rotated fully to the left.

The power cord of the radio includes a protective fuse (on the red wire). The radio is equipped with a cigarette lighter plug. To power the radio, insert the cigarette lighter plug into the dedicated slot in your car.

WARNING: If the fuse is blown, do not replace it with a higher value one. The one in the factory has 2A.

The installation of the antenna

To use the radio, you need an antenna that operates in the frequency 26-28MHz.

The tuning and the installation of the antenna must be performed by specialized technicians.

Usually, the antenna must be positioned on the highest part of the vehicle, without being shielded by obstacles and as far as possible from any electrical source or electromagnetic noise. The coaxial cable of the antenna must not be interrupted or pressed. Connect the plug on the end of the antenna coaxial cable to the antenna plug on the back of the radio.

Testing the radio

Once the radio is installed and powered, test its correct operation:

- Check that the radio is correctly power supplied
- Check the antenna connection to the radio
- Connect the microphone to the jack on the front panel of the radio
- Turn on the radio by turning the volume knob clockwise. Adjust the volume to the desired level.
- Select the desired channel using the UP/DOWN keys on the microphone.
Note: in Romania channel 22 is used.
- Adjust the squelch level to the area where the background noise disappears. (Instructions on activating and adjusting the ASQ/SQ function can be found on the page 7)
- Press the PTT button on the microphone to transmit and release it to receive
- Check the level of the signal transmitted/received via the signal bars on the front panel of the radio

Front panel

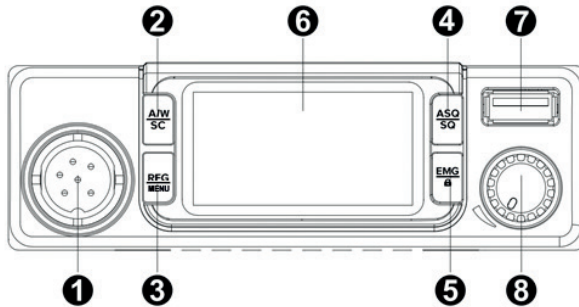

Nr.	Name	Short press function	Long press function
1	6-pin connector	-	-
2	AF/SC	Change AM/FM modulation	Activate scan function
3	RFG/MENU	Activate RF Gain function	Access the menu
4	ASQ/SQ	Enter SQ/ASQ level setting mode (use UP/DOWN keys on microphone)	Switch between SQ and ASQ
5	EMG/Lock	Automatically go to emergency channels (9/19)	Key lock (except PTT button on the microphone)
6	LCD screen	-	-
7	USB 5V 1.7A port	-	-
8	Turn on/off the radio or adjust the volume	-	-

Basic operations

Turn the radio on/off and adjust the volume

1. Turn the main knob [8] clockwise to turn on the radio. The current channel, current frequency, norm, modulation and active functions will be displayed on the screen.
2. Continue to turn the main knob clockwise to adjust the volume to the desired level.
3. Turn the main knob [8] counterclockwise to turn off the radio.

Channel selection

Briefly press **UP** and **DOWN** keys on the microphone to change the channel. Press and hold to scroll the channels faster.

Functions

SQ/ASQ

Enable manual squelch (SQ) and level setting

1. Long press the key **ASQ/SQ** [4]. The **SQ** icon and the current squelch level will blink on the screen.
2. Shortly press **UP** and **DOWN** keys on the microphone to change the level. 28 levels are available, from level 00 (squelch open to maximum) to level 28 (only the strongest signals can be heard).

Note: The level of the squelch is related to the length of the antenna and the environmental conditions.

3. Shortly press **ASQ/SQ** key to return to standard operating mode.



Enable automatic squelch (ASQ) and level setting

1. Long press the **ASQ/SQ** key [4]. The **AQ** icon and the current squelch level will blink on the screen.
2. Briefly press the **UP** and **DOWN** keys on the microphone to change the level. There are 5 levels available, from level 01 to level 05 (only the strongest signals can be heard).
3. Briefly press the **ASQ/SQ** key to return to the normal operation mode.



AM/FM modulation

1. Shortly press **AF/SC** [2] to switch between AM and FM mode.

Note: If you have the radio set to a norm that does not support AM, pressing the A/F key will have no effect. The FM icon will also be displayed on the screen.



Channel Scan

1. Long press the key **AF/SC** [2] to enable the scan function.
2. The channels and the **SC** icon will be displayed successively on the screen. The number of channels depends on the set norm.
3. Use the **UP** and **DOWN** keys on the microphone to change the scanning direction.
4. Press and hold the **AF/SC** key again to disable the scan function. The radio will return to normal operation, and the **SC** icon will disappear from the screen.

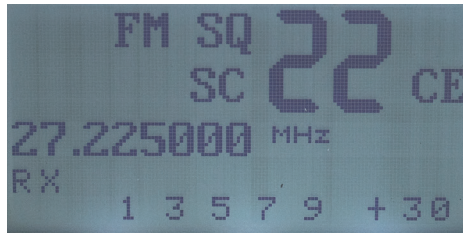

RF Gain

Shortly press **RFG/MENU** [3] key to enable/disable the RF Gain function.

RF Gain level setting

1. Long press the **RFG/MENU** key to access the menu.
2. Briefly press the **RFG/MENU** key until you reach the RF GAIN menu. The current **RF Gain** level will blink on the screen.
3. Briefly press the **UP** and **DOWN** keys on the microphone to change the level. 9 levels are available.
4. Press the PTT key on the microphone to exit the menu.

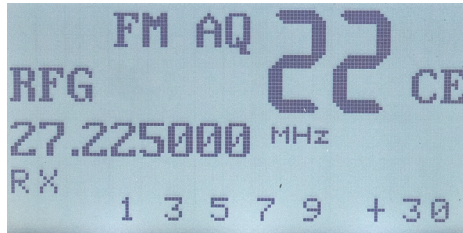

EMG (emergency channels)

1. Shortly press **EMG/Lock** key [5].
2. The radio will automatically switch to channel 09. The **EMG** icon will blink on the screen.
3. Briefly press the **EMG/Lock** key again to switch to channel 19.
4. Briefly press the **EMG/Lock** key again to return to normal operation. The **EMG** icon will disappear from the screen.

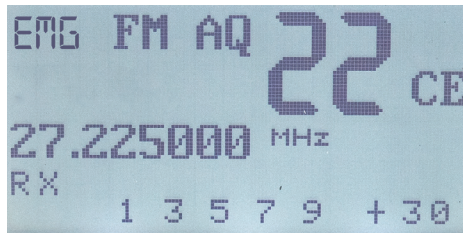

Key Lock

1. Long press the **EMG/Lock** key [5] to activate the Lock function.
2. A padlock icon will appear on the screen.
3. All keys are now locked except for the **PTT** key.
4. Long press the **EMG/Lock** key to deactivate the **Lock** function. The function icon will disappear from the screen.

PA function

When the radio is turned off, simultaneously press the PTT + MENU keys while turning on the radio to activate the PA function.

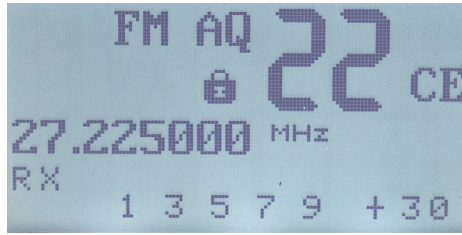

Menu

Options: RFGAIN, BRIGHT, CONTRAST, ANC

Long press the **RFG/MENU** key to access the menu.

Briefly press the **RFG/MENU** key to navigate through the options.

1. RFGAIN

- The current **RF Gain** level will blink on the screen.
- Briefly press the **UP** and **DOWN** keys on the microphone to change the level. 9 levels are available.

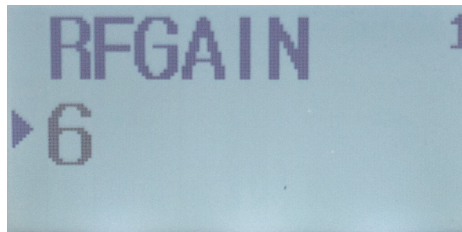

2. BRIGHT (screen brightness)

- The current brightness level will blink on the screen.
- Briefly press the **UP** and **DOWN** keys on the microphone to change the level. 5 levels are available, from 1 (darkest) to 5 (brightest).



3. CONTRAST

- The current contrast level will blink on the screen.
- Briefly press the **UP** and **DOWN** keys on the microphone to change the level. There are 6 levels available, from 1 (brightest) to 6 (darkest).



4. ANC (Automatic Noise Cancelling)

- The active option will blink on the screen.
- Options: **ON/OFF**
- Briefly press the **UP** and **DOWN** keys on the microphone to switch between the two options.
- If this function is active, the **NC** icon will appear on the screen.

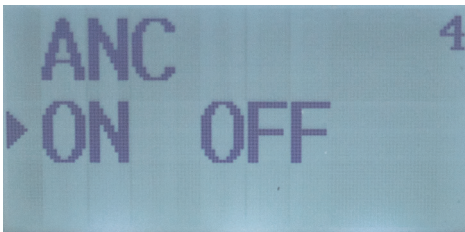

Set the standard (norm)

1. Turn off the radio.
2. Turn back on the radio while holding down the PTT and DOWN keys on the microphone.
3. Use the UP and DOWN keys on the microphone to change the norm.
4. Turn off and back on the radio.

Available standards

Norm	Frequency (MHZ)	Channels	Country	EMG (9/19)
EU	26.965- 27.405	40CH (4W) AM/FM	AT, BE, BG, CH, CY, DK, EE, ES, FI, FR, GR, HR, HU, IE, IS, IT, LT, LU, LV, NL, NO,, PT, RO, SE, SI	CH09: 27.065MHz AM/FM CH19: 27.185 AM/FM
CE	26.965- 27.405	40CH (4W) FM only	RO, MT	CH09: 27.065MHz FM CH19: 27.185MHz FM
UK*	27.60125- 27.99125	40CH (4W) FM only	UK	CH09: 27.68125MHz FM CH19: 27.78125MHz FM

PL	26.960- 27.400	-5KHZ 40CH (4W) AM/FM	PL	CH09: 27.060MHz AM/FM CH19: 27.180MHz AM/FM
E	26.965- 27.405	40CH (4W) AM/FM	ES	CH09: 27.065MHz AM/FM CH19: 27.185MHz AM/FM
I2	26.965- 26.955	34CH (4W) AM/FM	IT	CH09: 27.065MHz AM/FM CH19: 27.185MHz AM/FM
D	26.965- 27.405	01CH- 40CH (4W) FM only	DE	CH09: 27.065MHz AM/FM CH19: 27.185MHz FM
	26.565- 26.955	41CH- 80CH (4W) FM only		
D2	26.965- 27.405	40CH (4W) FM only	DE	CH09: 27.065MHz AM/FM CH19: 27.185MHz FM
DE	26.965- 27.405	01CH- 40CH (4W) AM/FM	DE	CH09: 27.065MHz AM/FM CH19: 27.185 AM/FM
	26.565- 26.955	41CH- 80CH (4W) FM only		

* In the UK norm, to quickly switch to the CE norm, briefly press the AF/SC key. CE appears on the screen. Press the AF/SC key again to return to the UK norm.

Technical specifications

Channels	40 AM/FM
Frequency range	26.965 – 27.405 MHz
Power supply	12V/24V
Dimensions/weight	115 x 150 x 38 mm/0.8 kg
Operating temperature	-26°C ~ +80°C
Reception	
Sensitivity	> 1 μ V
Frequency error	≤300Hz
Current consumption	200 mA in stand-by
Transmission	
Maximum output power	4W FM at 12V/24V
Modulation	70% to 90% (AM)
	1.9KHz (FM)
Antenna impedance	50 Ohm
Current consumption	max. 2 A

Специални предупреждения

- ⚠ Прочетете предупрежденията по-долу, за да предотвратите пожар, нараняване или повреда на СВ радиото или на СВ антената.
- ⚠ Не се опитвайте да управлявате радиото, докато шофирате. По този начин се излагате на риска от пътни инциденти.
- ⚠ Това радио е проектирано за 12V/24V DC захранване. Не използвайте напрежение, по-високо от препоръчаното.
- ⚠ Не поставяйте радиото на прекалено прашна, влажна или нестабилна повърхност.
Не свързвайте антената по време на предаване; риск от токов удар.
- ⚠ Моля, пазете се от смущаващи устройства (като: телевизор, генератор и др.)
- ⚠ На тези, които използват пейсмейкъри, се препоръчва да се отдалечават от антената по време на предаване и особено да не я докосват.
- ⚠ Не приближавайте метални предмети близо до вътрешната електрическа част на радиото; опасност от токов удар.
- ⚠ Избягвайте да излагате радиото на температури под -26°C и по-високи от $+80^{\circ}\text{C}$, температурата на борда на автомобила понякога може да надвиши 80°C , което може да причини непоправими щети на радиото в случай на продължителна експозиция. Не излагайте радиото на слънчева светлина дълго време.
- ⚠ Не скривайте радиото, това ще предотврати охлаждането му.
- ⚠ Проверете дали акумулаторът на автомобила е достатъчно зареден, за да се избегне бързо разреждане.
- ⚠ Важно е да изключите радиото, преди да стартирате двигателя, за да избегнете повреди, причинени от високо пусково напрежение.
- ⚠ Когато подменяте предпазителя, трябва да използвате предпазител 2A 250V тип F. Не използвайте предпазител с по-висока стойност.
- ⚠ Ако от радиото се открие необичайна миризма или дим, незабавно изключете радиото.
- ⚠ Не предавайте дълго време, радиото може да се нагрее и да се повреди.
- ⚠ Пазете радиото далеч от деца.

Други предупреждения

Преди да свържете или използвате този продукт, моля, прочетете внимателно инструкциите за употреба. Запазете това ръководство за бъдещи справки.

Преди да използвате радиото, свържете антената. Проверете SWR преди предаване. Прекалено високият SWR може да доведе до унищожаване на радио терминалите, вътрешни компоненти, които не са покрити от гаранцията.

Няма компоненти на радиото, които могат да бъдат поправени от потребителя. За ремонт потърсете оторизиран сервизен център.

За да предотвратите риска от пожар, използвайте подходящо захранване.

Основни функции

- Регулируем ASQ/SQ
- Клавиш ASQ на микрофона
- Бутон EMG (автоматично преминаване към аварийни канали)
- Функция ANC (автоматично премахване на шума)
- Функция RF усилване
- Функция за сканиране
- На екрана индикатор за силата на сигнала за излъчване/приемане
- Конектор за външен високоговорител
- USB 5V 1.7Aport на предния панел

Инструкции за инсталация

Преди да инсталирате радиото в колата си, изберете най-подходящото място, така че когато го използвате, да не ви безпокои по време на шофиране.

За да инсталирате радиото, използвайте скобата и аксесоарите в опаковката. Винтовете трябва да бъдат добре затегнати, за да се избегнат вибрации на радиото по време на шофиране. Монтажната скоба може да бъде разположена над или под радиото и може да

бъде наклонена в зависимост от метода на инсталиране.

предупреждение: Уверете се, че напрежението, при което захранвате радиото, е това, посочено от производителя (12V/24V).

Захранване на радиото

Преди да включите радиото, уверете се, че бутонът за захранване е завъртян изцяло наляво.

Захранващият кабел на радиото включва защитен предпазител (на червения проводник). Радиото е снабдено с щепсел за запалка. За да захранвате радиото, поставете щепсела на запалката в специалния слот на колата си.

предупреждение: Ако предпазителят изгори, не го подменяйте с по-висока стойност. Този във фабриката има 2A.

Инсталирането на антената

За да използвате радиото, имате нужда от антена, която работи на честота 26-28MHz.

За да инсталирате и калибрирате антената, консултирайте се със специализиран техник.

Обикновено антената трябва да бъде разположена в най-високата част на превозното средство, без да е защитена от препятствия и възможно най-далеч от електрически източник или електромагнитни шумове. Коаксиалният кабел на антената не трябва да се прекъсва или натиска. Свържете щепсела в края на коаксиалния кабел на антената към щепсела на антената на гърба на радиото.

Тестване на радиото

- След като радиото е инсталирано и захранено, тествайте правилната му работа:
- Проверете дали радиото се захранва правилно
- Проверете връзката на антената с радиото
- Свържете микрофона към жака на предния панел на радиото
- Включете радиото, като завъртите копчето за сила на звука по

посока на часовниковата стрелка и регулирате силата на звука до желаното ниво.

- Изберете желания канал, като използвате бутоните НАГОРЕ/НАДОЛУ на микрофона. Забележка: в Румъния се използва канал 22
- Настройте нивото на шумоподтискане към зоната, където фоновият шум изчезва. (Инструкции за активиране и настройка на функцията ASQ/SQ можете да намерите на страница 21)
- Натиснете бутона РТТ на микрофона, за да изведете и го освободете, за да получите
- Проверете нивото на сигнала, предаван/получен чрез лентите за сигнали на предния панел на радиото

Радио преден панел

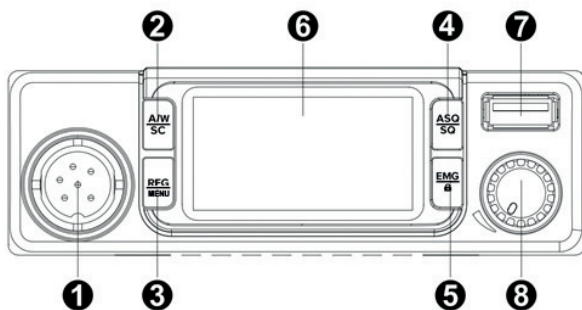

№.	Име	Функция за кратко натискане	Функция за дълго натискане
1	6-пинов конектор	-	-
2	AF/SC	Променете AM/FM модулация	Активирайте функцията за сканиране
3	RFG/MENU	Активирайте функцията RF Gain	Отидете в менюто

4	ASQ/SQ	Влезте в режим за настройка на нивото на SQ/ASQ (използвайте бутони НАГОРЕ/НАДОЛУ на микрофона)	Превключете между SQ и ASQ
5	EMG/Lock	Автоматично преминаване към аварийни канали (9/19)	Заклучване на клавиша (с изключение на РТТ бутон на микрофона)
6	LCD екран	-	-
7	USB 5V 1.7Aport	-	-
8	Включете/изключете радиото или регулирайте силата на звука	-	-

Основни операции

Включете/изключете радиото и регулирайте силата на звука

1. Завъртете главния бутон [8] по посока на часовниковата стрелка, за да включите радиото. На екрана ще се появят текущият канал, текущата честота, норма, модулация и активни функции.
2. Продължете да завъртате главния бутон по посока на часовниковата стрелка, за да регулирате силата на звука до желаното ниво.
3. Завъртете главния бутон [8] обратно на часовниковата стрелка, за да изключите радиото.

Избор на канал

Натиснете за кратко бутоните НАГОРЕ и НАДОЛУ на микрофона, за да смените канала. Натиснете и задръжете, за да превъртате каналите

по-бързо.

Функции

SQ/ASQ

Активирайте ръчното шумоподтискане (SQ) и настройката на нивото

1. Продължително натискане на бутона ASQ/SQ [4]. Иконата SQ и текущото ниво на шумоподтискане ще мигат на екрана.
2. Натиснете кратко бутоните НАГОРЕ и НАДОЛУ на микрофона, за да промените нивото. Предлагат се 28 нива, от ниво 00 (отворен шум до максимален) до ниво 28 (могат да се чуят само най-силните сигнали).

Забележка: Нивото на шумозаглушителя е свързано с дължината на антената и условията на околната среда.

3. Натиснете за кратко клавиша ASQ/SQ, за да се върнете в стандартния работен режим.

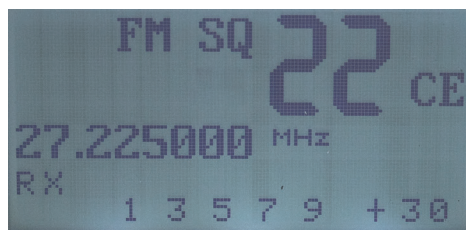

Активирайте автоматичното шумоподтискане (ASQ) и настройката на нивото

1. Натиснете продължително бутона ASQ/SQ [4]. Иконата AQ и текущото ниво на шумоподтискане ще мигат на екрана.
2. Натиснете за кратко бутоните НАГОРЕ и НАДОЛУ на микрофона, за да промените нивото. Налични са 5 нива, от ниво 01 до ниво 05 (могат да се чуят само най-силните сигнали).
3. Натиснете за кратко бутона ASQ/SQ, за да се върнете към нормална работа.

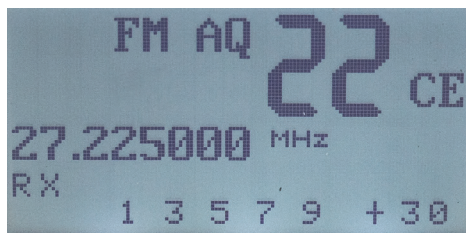

AM/FM модулация

1. Натиснете за кратко AF/SC [2], за да превключвате между AM и FM.

Забележка: Ако сте настроили радиото на норма, която не поддържа AM, натискането на клавиша A/F няма да има ефект. Иконата на FM също ще се покаже на екрана.

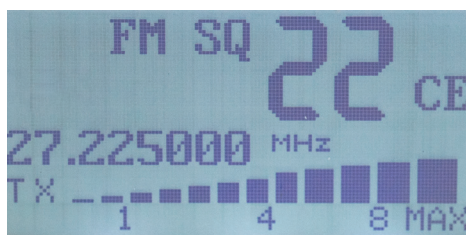

Сканиране на канали

1. Натиснете продължително бутона AF/SC [2], за да активирате функцията за сканиране.
2. Каналите и иконата **SC** ще се показват последователно на екрана. Броят на каналите зависи от зададената норма.
3. Използвайте бутоните НАГОРЕ и НАДОЛУ на микрофона, за да промените посоката на сканиране.
4. Натиснете и задръжте отново бутона AF/SC, за да деактивирате функцията за сканиране. радиото ще се върне към нормална работа и иконата **SC** ще изчезне от екрана.



RF Gain

Натиснете за кратко бутона RFG/MENU [3], за да активирате/деактивирате функцията RF Gain .

Настройка на нивото на RF усилване

1. Натиснете продължително клавиша RFG/MENU за достъп до менюто.
2. Натиснете за кратко бутона RFG/MENU, докато стигнете до менюто RF GAIN. Текущото ниво на усилване на RF ще мига на екрана.
3. Натиснете за кратко бутоните НАГОРЕ и НАДОЛУ на микрофона, за да промените нивото. Налични са 9 нива.
4. Натиснете клавиша PTT на микрофона, за да излезете от менюто.

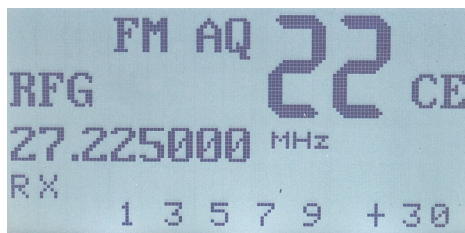

EMG (аварийни канали)

1. За кратко натиснете клавиша EMG/Lock [5].
2. Радиото автоматично ще превключи на канал 09. Иконата EMG ще мига на екрана.
3. Натиснете за кратко бутона EMG/Lock отново, за да превключите на канал 19.

4. Натиснете за кратко отново бутона EMG/Lock, за да се върнете към нормална работа. Иконата EMG ще излезне от екрана.

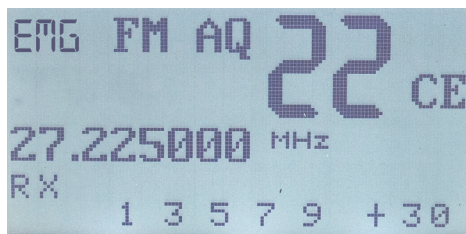

Ключалка

1. Натиснете продължително бутона EMG/Lock [5], за да активирате функцията Lock.
2. На екрана ще се появи икона на катинар.
3. Всички клавиши вече са заключени с изключение на клавиша за ПР.
4. Натиснете продължително бутона EMG/Lock, за да деактивирате функцията Lock. Иконата на функцията ще излезне от екрана.

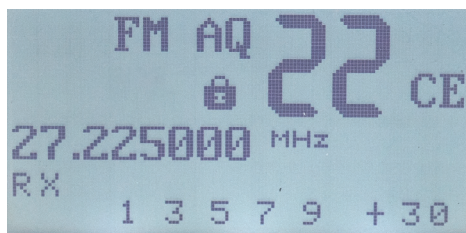

РА функция

Когато радиото е изключено, натиснете едновременно бутоните PTT + MENU, докато включвате радиото, за да активирате функцията РА.

Меню

Настройки: RFGAIN, BRIGHT, CONTRAST, ANC

Натиснете продължително клавиша RFG/MENU за достъп до менюто.

Натиснете за кратко клавиша RFG/MENU, за да навигирате между опциите.

1. RFGAIN

- Текущото ниво на усилване на RF ще мига на екрана.
- Натиснете за кратко бутоните НАГОРЕ и НАДОЛУ на микрофона, за да промените нивото. Налични са 9 нива.

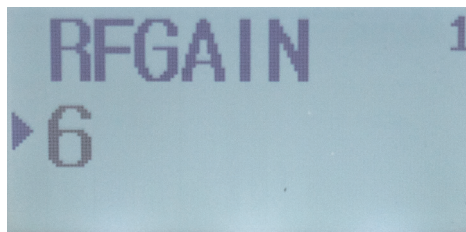

2. BRIGHT (яркост на екрана)

- Текущото ниво на яркост ще мига на екрана.
- Натиснете за кратко бутоните НАГОРЕ и НАДОЛУ на микрофона, за да промените нивото. Предлагат се 5 нива, от 1 (най-тъмното) до 5 (най-светлото).



3. CONTRAST

- Текущото ниво на контраст ще мига на екрана.
- Натиснете за кратко бутоните НАГОРЕ и НАДОЛУ на микрофона, за да промените нивото. Предлагат се 6 нива, от 1 (най-яркото) до 6 (най-тъмното).



4. ANC (Автоматично премахване на шума)

- Активната опция ще мига на екрана.
- Опции: ВКЛ./ИЗКЛ
- Натиснете за кратко бутоните НАГОРЕ и НАДОЛУ на микрофона, за да превключвате между двете опции.
- Ако тази функция е активна, иконата NC ще се появи на екрана.

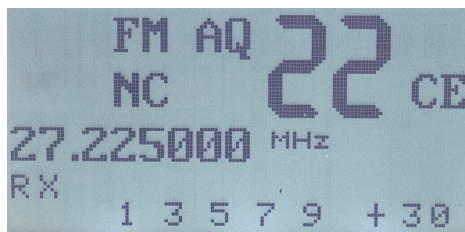
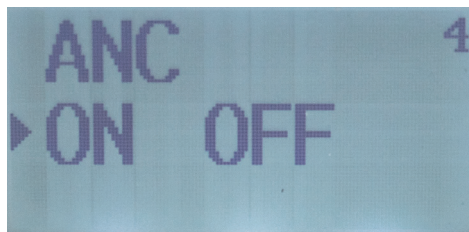

Задайте стандарта (норма)

1. Изключете радиото.
2. Включете отново радиото, докато задържате клавишите РТТ и НАДОЛУ на микрофона.
3. Използвайте бутоните НАГОРЕ и НАДОЛУ на микрофона, за да промените нормата.
4. Изключете и отново включете радиото.

норма	Честота (MHZ)	каналы	Страната	EMG (9/19)
EU	26.965- 27.405	40CH (4W) AM/FM	AT, BE, BG, CH, CY, DK, EE, ES, FI, FR, GR, HR, HU, IE, IS, IT, LT, LU, LV, NL, NO,, PT, RO, SE, SI	CH09: 27.065MHz AM/ FM CH19: 27.185 AM/ FM
CE	26.965- 27.405	40CH (4W) FM	RO, MT	CH09: 27.065MHz FM CH19: 27.185MHz FM
UK*	27.60125- 27.99125	40CH (4W) FM	UK	CH09: 27.68125MHz FM CH19: 27.78125MHz FM
PL	26.960- 27.400	-5KHZ 40CH (4W) AM/FM	PL	CH09: 27.060MHz AM/ FM CH19: 27.180MHz AM/FM
E	26.965- 27.405	40CH (4W) AM/FM	ES	CH09: 27.065MHz AM/ FM CH19: 27.185MHz AM/FM

I2	26.965- 26.955	34CH (4W) AM/FM	IT	CH09: 27.065MHz AM/ FM CH19: 27.185MHz AM/FM
D	26.965- 27.405	01CH- 40CH (4W) FM	DE	CH09: 27.065MHz AM/ FM CH19: 27.185MHz FM
	26.565- 26.955	41CH- 80CH (4W) FM		
D2	26.965- 27.405	40CH (4W) FM	DE	CH09: 27.065MHz AM/ FM CH19: 27.185MHz FM
DE	26.965- 27.405	01CH- 40CH (4W) AM/FM	DE	CH09: 27.065MHz AM/ FM CH19: 27.185 AM/ FM
	26.565- 26.955	41CH- 80CH (4W) FM		

* В нормата на Обединеното кралство, за да преминете бързо към нормата CE, натиснете за кратко бутона AF / SC. CE се появява на екрана. Натиснете отново бутона AF / SC, за да се върнете към нормата за Обединеното кралство.

Технически спецификации

Канали	40 AM/FM
Честотен диапазон	26.965 – 27.405 MHz
Захранване	12V/24V
Размери/тегло	115 x 150 x 38 mm/0.8 kg

Работна температура	-26°C ~ +80°C
Рецепция	
Чувствителност	> 1 μ V
Честотна грешка	\leq 300Hz
Текущо потребление	200 mA в режим на готовност
Предаване	
Максимална изходна мощност	4W FM at 12V/24V
Модулация	70% to 90% (AM)
	1.9KHz (FM)
Импеданс на антената	50 Ohm
Текущо потребление	макс. 2 A

Besondere Warnungen

- ⚠ Lesen Sie die folgenden Warnungen, um Feuer, Verletzungen, Radios- oder Antennenschäden zu vermeiden.
- ⚠ Versuchen Sie nicht, die Radio während der Fahrt einzustellen. Dadurch sind Sie dem Risiko von Verkehrsunfällen ausgesetzt.
- ⚠ Diese Radio ist für eine 12V/24V-Gleichstromversorgung ausgelegt. Verwenden Sie keine höhere Spannung als die empfohlene.
- ⚠ Stellen Sie die Radio nicht auf eine übermäßig staubige, feuchte oder instabile Oberfläche.
- ⚠ Schließen Sie die Antenne während der Übertragung nicht an, da dies zu Verbrennungen oder Stromschlägen führen kann.
- ⚠ Bitte halten Sie sich von störenden Geräten fern (z. B. Fernseher, Generator usw.).
- ⚠ Personen, die Herzschrittmacher verwenden, wird empfohlen, während der Übertragung Abstand zur Antenne zu halten und diese insbesondere nicht zu berühren.
- ⚠ Bringen Sie keine Metallgegenstände in die Nähe des internen elektrischen Teils der Radio. Stromschlaggefahr.
- ⚠ Vermeiden Sie es, die Radio Temperaturen unter -26°C und über $+80^{\circ}\text{C}$ auszusetzen. Die Temperatur an Bord eines Fahrzeugs kann manchmal 80°C überschreiten, was bei längerer Exposition zu irreparablen Schäden an der Radio führen kann. Setzen Sie die Radio nicht längere Zeit dem Sonnenlicht aus.
- ⚠ Stellen Sie nichts auf das Gerät, da es sonst nicht abkühlt.
- ⚠ Überprüfen Sie, ob die Fahrzeugbatterie ausreichend aufgeladen ist, um ein schnelles Entladen zu vermeiden.
- ⚠ Es ist wichtig, die Radio vor dem Starten des Motors auszuschalten, um Schäden durch hohe Startspannung zu vermeiden.
- ⚠ Wenn Sie die Sicherung austauschen, müssen Sie eine 2A 250V-Sicherung vom Typ F verwenden. Verwenden Sie keine Sicherung mit höherem Wert.
- ⚠ Wenn von der Radio ein ungewöhnlicher Geruch oder Rauch festgestellt wird, schalten Sie das Gerät sofort aus.
- ⚠ Nicht lange senden, da sich die Radio erwärmen und fehlerhaft funktionieren kann.
- ⚠ Halten Sie die Radio von Kindern fern.

Andere Warnungen:

Lesen Sie die Gebrauchsanweisung sorgfältig durch, bevor Sie dieses Produkt anschließen oder verwenden. Bewahren Sie dieses Handbuch zum späteren Nachschlagen auf.

Schließen Sie die Antenne an, bevor Sie die Radio verwenden. Überprüfen Sie das SWR vor der Ausstellung. Zu viel SWR kann zur Zerstörung der Radiosenden führen, interner Komponenten, die nicht unter die Garantie fallen.

Es gibt keine vom Benutzer zu wartenden Komponenten der Radio. Wenden Sie sich für Reparaturen an ein autorisiertes Servicecenter.

Verwenden Sie ein geeignetes Netzteil, um Brandgefahr zu vermeiden.

Hauptmerkmale

- Einstellbarer ASQ/SQ
- ASQ-Taste am Mikrofon
- EMG-Taste (Aktivierung des Notfallkanals)
- ANC-Funktion (Automatic Noise Cancelling)
- RF Gain Funktion
- Scanfunktion
- On-Screen-Signal für die Stromübertragung/-empfang
- Externer Lautsprecherstecker
- USB-Anschluss an der Vorderseite

Installationsanleitung

Wählen Sie vor dem Einbau der Radio in das Auto den am besten geeigneten Ort, damit Sie sie verwenden können, ohne sich während der Fahrt zu stören. Verwenden Sie zum Installieren der Radio die Halterung und das Zubehör in der Verpackung. Die Halteschrauben müssen angezogen werden, um Vibrationen der Radio während der Bewegung zu vermeiden. Die Montagehalterung kann über oder unter der Radio positioniert und je nach Installationsmethode gekippt werden..

ACHTUNG: Stellen Sie sicher, dass die Spannung, mit der die Radio versorgt wird, die vom Hersteller angegebene ist (12V/24V).

Stromversorgung der Radio

Stellen Sie vor dem Einschalten der Radio sicher, dass der Netzschalter maximal nach links gedreht ist.

Das Netzkabel der Radio enthält eine Schutzsicherung (am roten Kabel). Die Radio ist mit einem Zigarettenanzünderstecker ausgestattet. Stecken Sie den Zigarettenanzünderstecker in den dafür vorgesehenen Steckplatz unter Ihrem Auto, um die Radio mit Strom zu versorgen..

ACHTUNG: Wenn die Sicherung durchbrennt, ersetzen Sie sie nicht durch eine höhere. Der in der Fabrik hat 2A.

Antenneninstallation

Um die Radio nutzen zu können, benötigen Sie eine Antenne, die mit einer Frequenz von 26-28 MHz arbeitet.

Wenden Sie sich zur Installation und Kalibrierung der Antenne an einen spezialisierten Techniker.

Normalerweise muss die Antenne auf dem höchsten Teil des Fahrzeugs positioniert werden, ohne durch Hindernisse abgeschirmt zu sein und so weit wie möglich von elektrischen Quellen oder elektromagnetischen Störungen entfernt zu sein. Das Koaxialkabel der Antenne darf nicht unterbrochen oder gedrückt werden. Verbinden Sie den Stecker am Ende des Antennenkoaxialkabels mit dem Antennenstecker auf der Rückseite der Radio.

Testen des Betriebs der Radio

Testen Sie nach der Installation und Stromversorgung der Radio den korrekten Betrieb:

- Überprüfen Sie, ob die Radio richtig mit Strom versorgt wird
- Überprüfen Sie die Antennenverbindung zur Radio
- Schließen Sie das Mikrofon an die Buchse an der Vorderseite der Radio an
- Schalten Sie den Sender ein, indem Sie den Lautstärkeregler im Uhrzeigersinn drehen und die Lautstärke auf den gewünschten Wert einstellen.
- Wählen Sie den gewünschten Kanal mit den Tasten UP/DOWN am

Mikrofon. Hinweis: In Rumänien wird Kanal 22 verwendet

- Stellen Sie den Squelch-Pegel auf den Grenzbereich ein, in dem das Hintergrundgeräusch verschwindet. (Anweisungen zum Aktivieren und Anpassen der ASQ/SQ-Funktion finden Sie auf der Seite 34)
- Drücken Sie die PTT-Taste am Mikrofon, um es auszugeben, und lassen Sie es los, um es zu empfangen
- Überprüfen Sie den Pegel des über die Signalleisten an der Vorderseite der Radio gesendeten/empfangenen Signals

Beschreibung frontale Tafel

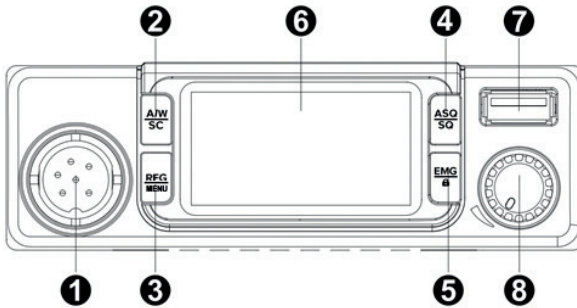

Nr.	Name	Funktion durch kurzes Drücken	Funktion durch langes Drücken
1	Konnektor 6 Pins Mikrofon	-	-
2	AF/SC	Änderung Modulation Am/FM	Aktivierung Funktion Scannen Sender
3	RFG/MENU	Aktivierung Funktion RF Gain	Abruf Menü Einstellungen
4	ASQ/SQ	Gehen Sie in Modus Einstellung Niveau SQ/ASQ (verwenden Sie die Tasten UP/ DOWN auf dem Mikrofon)	Wechseln Sie zwischen SQ und ASQ

5	EMG/Lock	Automatisches Wechseln auf die Notfall-Sender(9/19)	Tastensperre (Ausnahme die Taste PTT auf dem Mikrophon)
6	Bildschirm LCD	-	-
7	Port USB	-	-
8	Potentiometer Einschalten/ Ausschalten Funkgerät und Lautstärke Anpassung	-	-

Grundoperationen

Einschalten/Ausschalten Funkgerät und Lautstärke Anpassung

1. Drehen Sie den Potentiometer [8] im Uhrzeigersinn um das Funkgerät einzuschalten. Auf dem Bildschirm erscheint den aktuellen Sender, die aktuelle Frequenz, die Modulation und die aktiven Funktionen.
2. Drehen Sie den Potentiometer weiter nach rechts um die gewünschte Lautstärke anzupassen.
3. Drehen Sie den Potentiometer [8] im Gegenuhrzeigersinn um das Funkgerät auszuschalten.

Auswahl Sender

Drücken Sie kurz die Tasten UP und DOWN auf dem Mikrophon, um den Sender zu wechseln. Drücken Sie länger, um die Sender schneller zu suchen.

Beschreibung Funktionen

SQ/ASQ

Aktivieren Sie manuell den Squelch (SQ) und Einstellung Niveau

1. Drücken Sie lang die Taste ASQ/SQ [4]. Auf dem Bildschirm blinkt das Ikon SQ und das aktuelle Squelch Niveau.
2. Drücken Sie kurz die Tasten UP und DOWN auf dem Mikrophon um das Niveau zu wechseln. Es gibt 28 Niveaus, von Niveau 00 (Squelch maximal geöffnet) bis zum Niveau 28 (man kann nur die stärksten Signale hören.).

Hinweis: Das Squelch Niveau hängt von der Antennenlänge und von den Wetterbedingungen ab.

3. Drücken Sie kurz die Taste ASQ/SQ, um zum Normalbetrieb zurückzukehren.

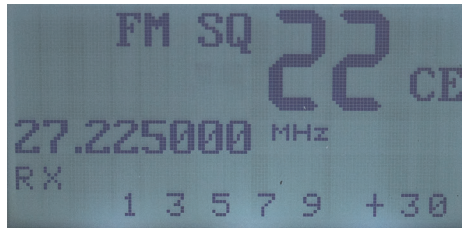

Aktivierung Squelch automatisch (ASQ) und Einstellung Niveau

1. Drücken Sie lang die Taste ASQ/SQ [4]. Auf dem Bildschirm blinkt AQ und das aktuelle Squelch Niveau .
2. Drücken Sie kurz die Tasten UP und DOWN auf dem Mikrophon um das Niveau zu ändern. Es gibt 5 verfügbare Niveaus, von 01 bis 05 (nur die stärksten Signale können gehört werden)
3. Drücken Sie kurz die Taste ASQ/SQ, um zum Normalbetrieb zurückzukehren.



Modulation AM/FM

1. Drücken Sie kurz die Taste AF/SC [2] um zwischen AM und FM zu wechseln.

Hinweis: wenn das Funkgerät auf eine Norm eingestellt ist, die keine AM unterstützt, hat das Drücken der Taste A/F keine Wirkung. Auf dem Bildschirm wird FM weiter angezeigt.

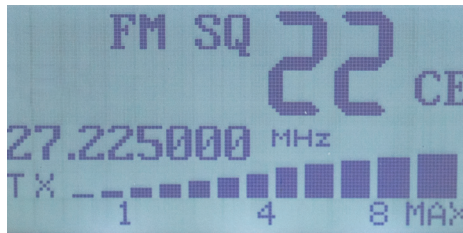

Scan (Sender scannen)

1. Drücken Sie lang die Taste AF/SC [2] um die Funktion „Sender Scannen“ zu aktivieren.
2. Auf dem Bildschirm erscheinen sukzessiv die Sender und **SC**. Die Zahl der Sender hängt von der eingestellten Norm ab.
3. Verwenden Sie die Tasten UP und DOWN auf dem Mikrophon, um die Scanrichtung zu ändern.
4. Drücken Sie erneut lang die Tasten AF/SC, um die Funktion Scannen zu deaktivieren. Das Funkgerät kommt zum Normalbetrieb zurück, **SC** wird nicht mehr angezeigt.

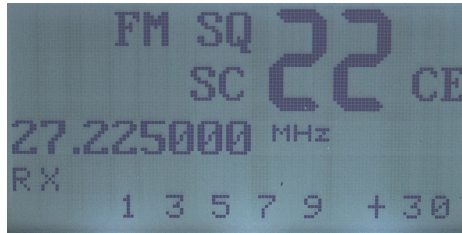

RF Gain

Drücken Sie kurz die Taste RFG/MENU [3] um die Funktion RF Gain zu aktivieren/deaktivieren.

Niveau Einstellung RF Gain

1. Drücken Sie lang die Taste RFG/MENU, um das Menü abzurufen.
2. Drücken Sie kurz die Taste RFG/MENU um ins Menü RFGAIN zu kommen. Auf dem Bildschirm blinkt das aktuelle Niveau RF Gain.
3. Drücken Sie kurz die Tasten UP und DOWN auf dem Mikrophon, um das Niveau zu ändern. Es gibt 9 verfügbare Niveaus .
4. Drücken Sie die Taste PTT auf dem Mikrophon um das Menü zu verlassen.

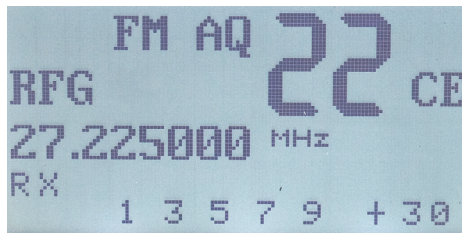

EMG (Notfall Sender)

1. Drücken Sie kurz die Taste EMG/Lock [5].
2. Das Funkgerät kommt automatisch zum Sender 09. Auf dem Bildschirm blinkt EMG
3. Drücken Sie erneut kurz die Taste EMG/Lock, um zum Sender 19 zu kommen.
4. Drücken Sie erneut kurz die Taste EMG/Lock um zum normalen Betrieb zu kommen. Auf dem Bildschirm erlischt EMG.

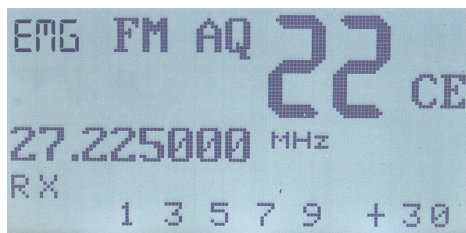

Lock (Tastensperre)

1. Drücken Sie lang die Taste EMG/Lock [5] um die Funktion Lock zu aktivieren.
2. Auf dem Bildschirm erscheint das Symbol „Schloss“
3. Alle Tasten sind gesperrt mit der Ausnahme der Taste PTT.
4. Drücken Sie lang die Taste EMG/Lock um die Funktion Lock zu deaktivieren. Das Symbol der Funktion wird nicht mehr angezeigt.

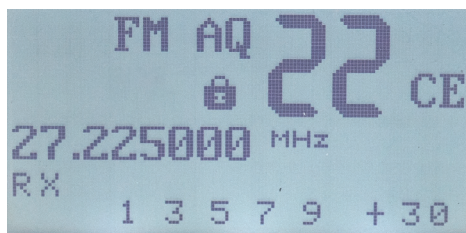

PA-Funktion

Wenn das Radio ausgeschaltet ist, drücken Sie gleichzeitig die Tasten PTT + MENU, während Sie das Radio einschalten, um die PA-Funktion zu aktivieren.

Menü

Option: RFGAIN, BRIGHT, KONTRAST, ANC

Drücken Sie lang die Taste RFG/MENU um das Menü abzurufen. Drücken Sie kurz die Taste RFG/MENU um zwischen die Optionen zu wechseln.

1. RFGAIN

- Auf dem Bildschirm blinkt das aktuelle Niveau des RF Gain.
- Drücken Sie kurz die Tasten UP und DOWN auf dem Mikrophon um das Niveau zu ändern. Es gibt 9 verfügbare Niveaus.

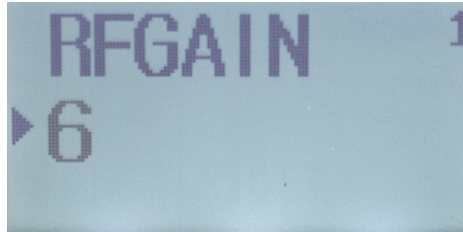

2. BRIGHT (Lichtstärke Bildschirm)

- Auf dem Bildschirm blinkt die aktuelle Lichtstärke.
- Drücken Sie kurz die Tasten UP und DOWN auf dem Mikrophon um das Niveau zu ändern. Es gibt 5 verfügbare Niveaus, von 1 (das dunkelste) bis 5 (das hellste).



3. KONTRAST

- Auf dem Bildschirm blinkt das aktuelle Niveau.
- Drücken Sie kurz die Tasten UP und DOWN auf dem Mikrophon um das Niveau zu ändern. Es gibt 6 verfügbare Niveaus, von 1 (das hellste) bis 6 (das dunkelste).



4. ANC (Automatic Noise Canceling)

- Auf dem Bildschirm blinkt die aktive Option.
- Option: ON (aktiviert) /OFF (deaktiviert)
- Drücken Sie kurz die Tasten UP und DOWN auf dem Mikrophon um zwischen den 2 Optionen zu wechseln.
- Wenn diese Funktion aktiv ist, blinkt auf dem Bildschirm NC.

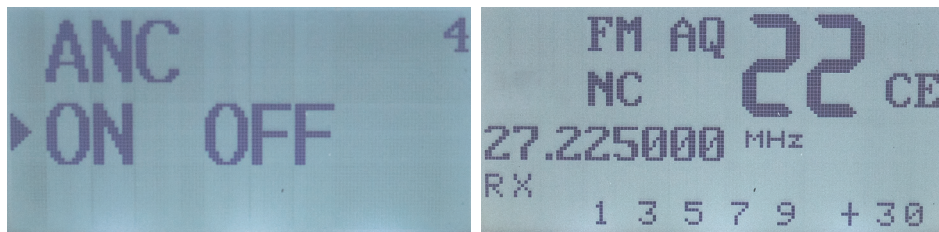

Norm ändern

1. Schalten Sie das Funkgerät aus.
2. Schalten Sie das Funkgerät wieder ein, indem Sie die Tasten PTT und DOWN auf dem Mikrophon drücken.
3. Verwenden Sie die Tasten UP und DOWN auf dem Mikrophon um die Norm zu wechseln.
4. Schalten Sie das Funkgerät aus und wieder ein.

Norm	Frequenz (MHZ)	Kanäle	Land	EMG (9/19)
EU	26.965- 27.405	40CH (4W) AM/ FM	AT, BE, BG, CH, CY, DK, EE, ES, FI, FR, GR, HR, HU, IE, IS, IT, LT, LU, LV, NL, NO,, PT, RO, SE, SI	CH09: 27.065MHz AM/FM CH19: 27.185 AM/FM

CE	26.965- 27.405	40CH (4W) FM	RO, MT	CH09: 27.065MHz FM CH19: 27.185MHz FM
UK*	27.60125- 27.99125	40CH (4W) FM	UK	CH09: 27.68125MHz FM CH19: 27.78125MHz FM
PL	26.960- 27.400	-5KHZ 40CH (4W) AM/ FM	PL	CH09: 27.060MHz AM/FM CH19: 27.180MHz AM/FM
E	26.965- 27.405	40CH (4W) AM/ FM	ES	CH09: 27.065MHz AM/FM CH19: 27.185MHz AM/FM
I2	26.965- 26.955	34CH (4W) AM/ FM	IT	CH09: 27.065MHz AM/FM CH19: 27.185MHz AM/FM
D	26.965- 27.405	01CH- 40CH (4W) FM	DE	CH09: 27.065MHz AM/FM CH19: 27.185MHz FM
	26.565- 26.955	41CH- 80CH (4W) FM		
D2	26.965- 27.405	40CH (4W) FM	DE	CH09: 27.065MHz AM/FM CH19: 27.185MHz FM

DE	26.965- 27.405	01CH- 40CH (4W) AM/ FM	DE	CH09: 27.065MHz AM/FM CH19: 27.185 AM/FM
	26.565- 26.955	41CH- 80CH (4W) FM		

* Drücken Sie in der britischen Norm kurz die AF / SC-Taste, um schnell zur CE-Norm zu wechseln. CE erscheint auf dem Bildschirm. Drücken Sie die AF / SC-Taste erneut, um zur britischen Norm zurückzukehren.

Technische Spezifikationen

Sender	40 AM/FM
Frequenz	26.965 – 27.405 MHz
Versorgung	12V/24V
Dimensionen/Gewicht	115 x 150 x 38 mm/0.8 kg
Temperatur	-26°C ~ +80°C
Empfang	
Sensibilität	> 1µV
Fehler Frequenz	≤300Hz
Stromverbrauch	200 mA in stand-by
Transmission	
Höchstleistung	4W FM
Modulation	70% - 90% (AM)
	1.9KHz (FM)
Impedanz Antenne	50 Ohm
Stromverbrauch	max. 2 A

Advertencias especiales

- ⚠ Lea las advertencias a continuación para evitar incendios, lesiones personales, daños a la estación o la antena.
- ⚠ No intente ajustar la estación mientras conduce. Hacerlo lo expone al riesgo de accidentes de tráfico.
- ⚠ Esta estación está diseñada para una fuente de alimentación de 12V/24V CC. No utilice un voltaje superior al recomendado.
- ⚠ No coloque la estación sobre una superficie excesivamente polvorienta, húmeda o inestable.
- ⚠ No conecte la antena durante la transmisión, riesgo de quemaduras o descargas eléctricas.
- ⚠ Manténgase alejado de dispositivos que interfieran (como: TV, generador, etc.)
- ⚠ Se recomienda a quienes usan marcapasos que se mantengan alejados de la antena durante la transmisión y especialmente que no la toquen.
- ⚠ No acerque objetos metálicos a la parte eléctrica interna de la estación; peligro de descarga eléctrica.
- ⚠ Evite exponer la estación a temperaturas inferiores a -26°C y superiores a $+80^{\circ}\text{C}$, la temperatura a bordo de un vehículo en ocasiones puede superar los 80°C , lo que puede causar daños irreparables a la estación en caso de exposición prolongada. No exponga la estación a la luz solar durante mucho tiempo.
- ⚠ No coloque nada sobre el aparato, evitará que se enfríe.
- ⚠ Compruebe que la batería del vehículo esté suficientemente cargada para evitar una descarga rápida.
- ⚠ Es importante apagar la estación antes de arrancar el motor para evitar daños causados por un alto voltaje de arranque.
- ⚠ Cuando reemplace el fusible, debe usar un fusible de 2A 250V tipo F. No use un fusible de mayor valor.
- ⚠ Si detecta un olor anormal o humo proveniente de la estación, apague el aparato inmediatamente.
- ⚠ No transmita durante mucho tiempo, la estación puede calentarse y funcionar mal.
- ⚠ Mantenga la estación alejada de los niños.

Otras advertencias:

Antes de conectar o utilizar este producto, lea atentamente las instrucciones de uso. Conserve este manual para consultarlo en el futuro.

Antes de usar la estación, conecte la antena. Verifique el SWR antes de emitir. Demasiado SWR puede provocar la destrucción de los extremos de la estación, componentes internos que no están cubiertos por la garantía.

No hay componentes de la estación que el usuario pueda reparar. Para reparaciones, comuníquese con un centro de servicio autorizado.

Para evitar el riesgo de incendio, utilice una fuente de alimentación adecuada.

Características clave

- ASQ/SQ ajustable
- Tecla ASQ en el micrófono
- Botón EMG (activación del canal de emergencia)
- Función ANC (cancelación automática de ruido)
- Función RF Gain
- Función de escaneo
- Indicador de transmisión/recepción de potencia de señal en pantalla
- Enchufe de altavoz externo
- Puerto USB 5V 1.7A en el panel frontal

Instrucciones de instalación

Antes de instalar la estación en el automóvil, elija la ubicación más adecuada para que pueda usarla sin molestarle mientras conduce.

Para instalar la estación, utilice el soporte y los accesorios incluidos en el paquete. Los tornillos de soporte deben apretarse para evitar vibraciones de la estación mientras se mueve. El soporte de montaje se puede colocar encima o debajo de la estación, y se puede inclinar según el método de instalación.

ATENCIÓN: Asegurarse de que la tensión a la que se alimenta la estación sea la indicada por el fabricante (12V/24V).

Encendiendo la estación

Antes de encender la estación, asegúrese de que el botón de encendido esté girado hacia la izquierda al máximo.

El cable de alimentación de la estación incluye un fusible de protección (en el cable rojo). La estación está equipada con un enchufe para encendedor de cigarrillos. Para alimentar la estación, inserte el enchufe del encendedor de cigarrillos en la ranura dedicada debajo de su automóvil.s.

PRECAUCIÓN: Si el fusible se quema, no lo reemplace por uno de mayor valor. El de la fábrica tiene 2A.

Instalación de antena

Para usar la estación necesitas una antena que opere en la frecuencia 26-28MHz.

Para instalar y calibrar la antena, consulte a un técnico especializado.

Por lo general, la antena debe colocarse en la parte más alta del vehículo, sin estar blindada por obstáculos y lo más lejos posible de cualquier fuente eléctrica o ruido electromagnético. El cable coaxial de la antena no debe interrumpirse ni presionarse. Conecte el enchufe en el extremo del cable coaxial de la antena al enchufe de la antena en la parte posterior de la estación.

Probando el funcionamiento de la estación

Una vez que la estación esté instalada y alimentada, pruebe su correcto funcionamiento:

- Verifique que la estación esté alimentada correctamente
- Verifique la conexión de la antena a la estación
- Conecte el micrófono a la toma en el panel frontal de la estación
- Encienda la estación girando la perilla de volumen en el sentido de las agujas del reloj y ajustando el volumen al nivel deseado.
- Seleccione el canal deseado usando las teclas ARRIBA/ABAJO en el micrófono. Nota: en Rumanía se utiliza el canal 22
- Ajuste el nivel de silenciamiento al área donde desaparece el ruido de fondo. (Las instrucciones sobre cómo activar y ajustar la función ASQ/SQ se pueden encontrar en la página 46)
- Presione el botón PTT en el micrófono para emitir y suéltelo para recibir

- Verifique el nivel de la señal transmitida/recibida a través de las barras de señal en el panel frontal de la estación.

Descripción del panel frontal

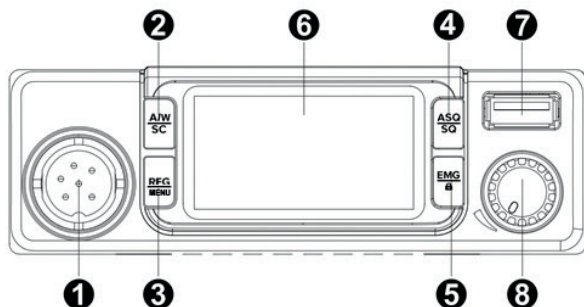

No.	Nombre	Función mediante presión corta	Función mediante presión larga
1	Conector 6 pines micrófono	-	-
2	AF/SC	Cambiar la modulación AM/FM	Activar la función de escaneo de canales
3	RFG/MENU	Activación de la función de RF Gain	Acceso Menú de configuración
4	ASQ/SQ	Entre en el modo de ajuste del nivel de SQ /ASQ (utilice las teclas UP/DOWN-Arriba/Abajo en el micrófono)	Cambiar entre SQ y ASQ
5	EMG/Lock	Cambio automático en los canales de emergencia (9/19)	Bloqueo de teclas (excepto la tecla PTT del micrófono)
6	Pantalla LCD	-	-
7	Puerto USB	-	-

8	Potenciómetro apagar/encender la emisora y control de volumen	-	-
---	--	---	---

Operaciones

Encendido/apagado emisora y control de volumen

1. Gire el potenciómetro [8] en el sentido de las agujas del reloj para encender la emisora. El canal actual, la frecuencia actual, la norma, la modulación y las funciones activas aparecerán en la pantalla.
2. Continúe girando el potenciómetro hacia la derecha para ajustar el volumen al nivel deseado.
3. Gire el potenciómetro [8] en el sentido de las agujas del reloj para apagar la emisora.

Selección de canales

Toque brevemente las teclas UP arriba y DOWN abajo del micrófono para cambiar el canal. Mantenga tocado para desplazarse por los canales más rápido.

Descripción de funciones

SQ/ASQ

Activación de squelch manual (SQ) y ajuste de nivel

1. Mantenga tocada la tecla ASQ/SQ [4]. En la pantalla parpadeará el icono SQ y el nivel actual del squelch.
2. Toque brevemente las teclas UP arriba y DOWN abajo del micrófono para cambiar el nivel. Hay 28 niveles disponibles, desde el nivel 00 (squelch abierto al máximo) hasta el nivel 28 (solo se escucharán las señales más

fuerter).

Nota: el nivel del squelch está relacionado con la longitud de la antena y las condiciones ambientales.

3. Toque brevemente la tecla ASQ/SQ para volver al modo de funcionamiento normal.



Activación automática de squelch (ASQ) y ajuste de nivel

1. Mantenga tocada la tecla ASQ/SQ [4]. En la pantalla parpadeará el icono AQ y el nivel actual del squelch.
2. Toque brevemente las teclas UP arriba y DOWN abajo del micrófono para cambiar el nivel. Hay 5 niveles disponibles, desde el nivel 01 hasta el nivel 05 (solo se escucharán las señales más fuertes).
3. Toque brevemente la tecla ASQ/SQ para volver al modo de funcionamiento normal.



Modulación AM/FM

1. Toque brevemente la tecla AF/SC [2] para cambiar entre AM y FM.

Nota: Si tiene la emisora ajustada a una norma que no admite AM, tocar la tecla A/F no tendrá ningún efecto. El icono de FM permanecerá en la pantalla.

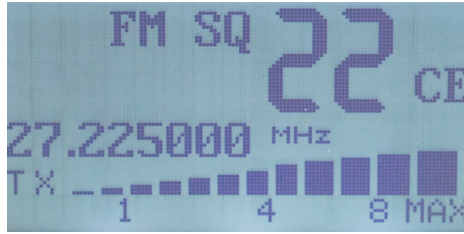

Scan (Escaneo de canales)

1. Mantenga tocada la tecla AF/SC [2] para activar la función de escaneo de canales.
2. Los canales y el icono **SC** se mostrarán sucesivamente en la pantalla. El número de canales depende de la norma configurada.
3. Utilice las teclas UP arriba y DOWN abajo del micrófono para cambiar la dirección de escaneo.
4. Mantenga tocada la tecla AF/SC de nuevo para desactivar la función de escaneo. La emisora volverá al modo de funcionamiento normal y el icono **SC** desaparecerá de la pantalla.

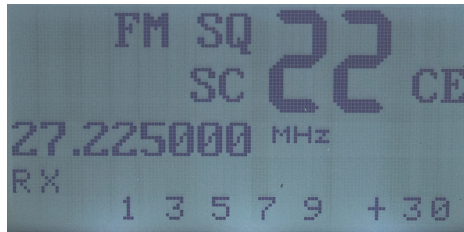

RF Gain

Toque brevemente la tecla RFG/MENU [3] para activar/desactivar la función RF Gain.

Configuración del nivel de RF Gain

1. Mantenga tocada la tecla RFG/MENU para acceder al menú.
2. Toque brevemente la tecla RFG/MENU hasta llegar al menú RFGAIN. El nivel actual de RF Gain parpadeará en la pantalla.
3. Toque brevemente las teclas UP arriba y DOWN abajo del micrófono para cambiar el nivel. 9 niveles están disponibles.

4. Toque la tecla PTT del micrófono para salir del menú.

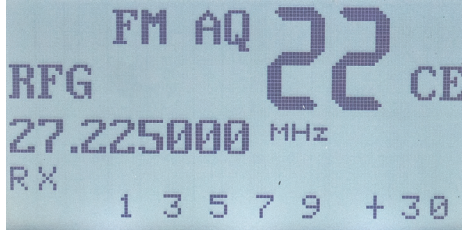

EMG (Canales de emergencia)

1. Toque brevemente la tecla EMG/Lock [5].
2. La emisora cambiará automáticamente al canal 09. El icono EMG parpadeará en la pantalla.
3. Vuelva a tocar brevemente la tecla EMG/Lock para cambiar al Canal 19.
4. Vuelva a tocar brevemente la tecla EMG/Lock para volver al funcionamiento normal. El icono EMG desaparecerá de la pantalla.

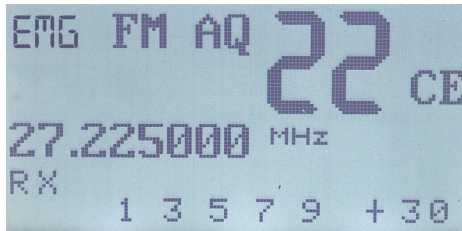

Lock (Bloqueo de teclas)

1. Mantenga tocada la tecla EMG/Lock [5] para activar la función Lock.
2. En la pantalla aparecerá un icono en forma de candadito.
3. Todas las teclas están bloqueadas excepto la tecla PTT.
4. Mantenga tocada la tecla EMG/Lock para desactivar la función de Lock bloqueo. El icono correspondiente a la función desaparecerá de la pantalla.

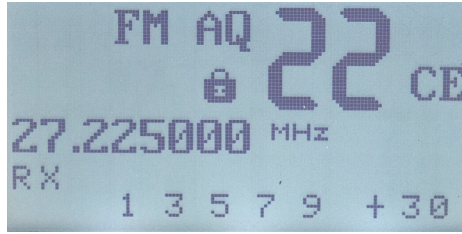

Función PA

Cuando la radio esté apagada, presione simultáneamente las teclas PTT + MENÚ mientras enciende la radio para activar la función PA.

Menú

Opciones: RFGAIN, BRIGHT, CONTRAST, ANC

Mantenga tocada la tecla RFG/MENU para acceder al menú. Toque brevemente la tecla RFG/MENU para navegar por las opciones.

1. RFGAIN

- El nivel actual de RF Gain parpadeará en la pantalla.
- Toque brevemente las teclas UP arriba y DOWN abajo del micrófono para cambiar el nivel. 9 niveles están disponibles.

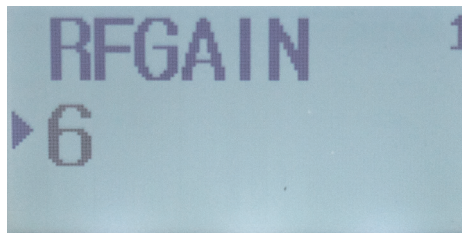

2. BRIGHT (brillo de la pantalla)

- En la pantalla parpadeará el nivel actual de brillo.
- Toque brevemente las teclas UP arriba y DOWN abajo del micrófono para cambiar el nivel. 5 niveles están disponibles, que van desde 1 (más oscuro) a 5 (más brillante).



3. CONTRAST

- En la pantalla parpadeará el nivel actual de contraste.
- Toque brevemente las teclas UP arriba y DOWN abajo del micrófono para cambiar el nivel. 6 niveles están disponibles, que van desde 1 (más brillante) a 6 (más oscuro).



4. ANC (Automatic Noise Cancelling)

- En la pantalla parpadeará la opción activa
- Opciones: ON (activado)/OFF (desactivado)
- Toque brevemente las teclas UP arriba y DOWN abajo del micrófono para cambiar entre las dos opciones.
- Si esta función está activa, el icono NC aparecerá en la pantalla.

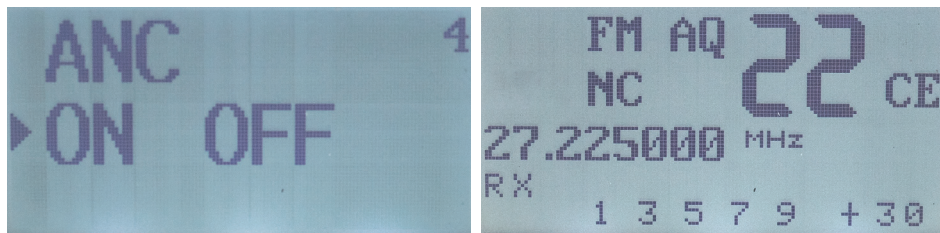

Cambiar la norma

1. Cierre la emisora.
2. Reinicie la emisora manteniendo tocadas las teclas PTT y DOWN del micrófono.
3. Toque brevemente las teclas UP arriba y DOWN abajo del micrófono para cambiar la norma.
4. Apague y reinicie la emisora.

Estándares disponibles

Norma	Frecuencia (MHZ)	Canalea	País	EMG (9/19)
EU	26.965- 27.405	40CH (4W) AM/FM	AT, BE, BG, CH, CY, DK, EE, ES, FI, FR, GR, HR, HU, IE, IS, IT, LT, LU, LV, NL, NO,, PT, RO, SE, SI	CH09: 27.065MHz AM/FM CH19: 27.185 AM/FM
CE	26.965- 27.405	40CH (4W) FM	RO, MT	CH09: 27.065MHz FM CH19: 27.185MHz FM
UK*	27.60125- 27.99125	40CH (4W) FM	UK	CH09: 27.68125MHz FM CH19: 27.78125MHz FM

PL	26.960- 27.400	-5KHZ 40CH (4W) AM/FM	PL	CH09: 27.060MHz AM/FM CH19: 27.180MHz AM/FM
E	26.965- 27.405	40CH (4W) AM/FM	ES	CH09: 27.065MHz AM/FM CH19: 27.185MHz AM/FM
I2	26.965- 26.955	34CH (4W) AM/FM	IT	CH09: 27.065MHz AM/FM CH19: 27.185MHz AM/FM
D	26.965- 27.405	01CH- 40CH (4W) FM	DE	CH09: 27.065MHz AM/FM CH19: 27.185MHz FM
	26.565- 26.955	41CH- 80CH (4W) FM		
D2	26.965- 27.405	40CH (4W) FM	DE	CH09: 27.065MHz AM/FM CH19: 27.185MHz FM
DE	26.965- 27.405	01CH- 40CH (4W) AM/FM	DE	CH09: 27.065MHz AM/FM CH19: 27.185 AM/FM
	26.565- 26.955	41CH- 80CH (4W) FM		

* En la norma del Reino Unido, para cambiar rápidamente a la norma CE, presione brevemente la tecla AF / SC. CE aparece en la pantalla. Presione la tecla AF / SC nuevamente para volver a la norma del Reino Unido.

Especificaciones técnicas

Canales	40 AM/FM
Banda de frecuencia	26.965 – 27.405 MHz
Alimentación	12V/24V
Dimensiones/peso	115 x 150 x 38 mm/0.8 kg
Temperatura de funcionamiento	-26°C ~ +80°C
Recepción	
Sensibilidad	> 1μV
Error de frecuencia	≤300Hz
Consumo de corriente	200 mA in stand-by
Emisión	
Potencia máxima	4W FM
Modulación	70% - 90% (AM)
	1.9KHz (FM)
Impedancia de la antena	50 Ohm
Consumo de corriente	max. 2 A

Mises en garde spéciales

- ⚠ Lisez les avertissements ci-dessous pour éviter les incendies, les blessures corporelles, les dommages à la radio ou à l'antenne.
- ⚠ N'essayez pas de régler la radio en conduisant. Cela vous expose au risque d'accidents de la route.
- ⚠ Cette radio est conçue pour une alimentation 12V/24V DC. N'utilisez pas une tension supérieure à celle recommandée.
- ⚠ Ne placez pas la radio sur une surface excessivement poussiéreuse, humide ou instable.
- ⚠ Ne connectez pas l'antenne pendant la transmission, risque de brûlures ou d'électrocution.
- ⚠ Veuillez vous tenir à l'écart des appareils interférents (tels que: téléviseur, générateur, etc.)
- ⚠ Il est conseillé aux utilisateurs de stimulateurs cardiaques de se tenir à distance de l'antenne pendant la transmission et surtout de ne pas la toucher.
- ⚠ N'approchez pas d'objets métalliques de la partie électrique interne de la radio; risque d'électrocution.
- ⚠ Evitez d'exposer la radio à des températures inférieures à -26°C et supérieures à $+80^{\circ}\text{C}$, la température à bord d'un véhicule peut parfois dépasser 80°C , ce qui peut causer des dommages irréparables à la radio en cas de longue exposition. N'exposez pas la radio au soleil pendant une période prolongée.
- ⚠ Ne posez rien sur l'appareil, cela l'empêchera de refroidir.
- ⚠ Vérifiez que la batterie du véhicule est suffisamment chargée pour éviter une décharge rapide.
- ⚠ Il est important d'éteindre la radio avant de démarrer le moteur pour éviter les dommages causés par une tension de démarrage élevée.
- ⚠ Lors du remplacement du fusible, vous devez utiliser un fusible de 2 A 250 V de type F. N'utilisez pas de fusible de valeur supérieure.
- ⚠ Si une odeur anormale ou de la fumée est détectée provenant de la radio, éteignez immédiatement l'appareil.
- ⚠ Ne transmettez pas pendant une longue période, la radio peut chauffer et ne pas fonctionner correctement.
- ⚠ Gardez la radio hors de portée des enfants.

Autres avertissements:

Avant de connecter ou d'utiliser ce produit, veuillez lire attentivement les instructions d'utilisation. Conservez ce manuel pour référence future.

Avant d'utiliser la radio, connectez l'antenne. Vérifiez le SWR avant d'émettre.

Trop de SWR peut entraîner la destruction des extrémités de la radio, des composants internes non couverts par la garantie.

Aucun composant de la radio ne peut être réparé par l'utilisateur. Pour les réparations, contactez un centre de service agréé.

Pour éviter tout risque d'incendie, utilisez une alimentation appropriée.

Principales caractéristiques

- ASQ/SQ réglable
- Touche ASQ sur le microphone
- Bouton EMG (activation du canal d'urgence)
- Fonction ANC (Automatic Noise Canceling)
- Fonction de gain RF
- Fonction de numérisation
- Indicateur de transmission/réception de la puissance du signal à l'écran
- Prise de haut-parleur externe
- Port USB 5V 1.7A sur le panneau avant

Instructions d'installation

Avant d'installer la radio dans la voiture, choisissez l'emplacement le plus adapté afin de pouvoir l'utiliser sans vous déranger pendant la conduite.

Pour installer la radio, utilisez le support et les accessoires fournis dans l'emballage. Les vis de support doivent être serrées pour éviter les vibrations de la radio lors du déplacement. Le support de montage peut être positionné au-dessus ou au-dessous de la radio, et il peut être incliné selon la méthode d'installation.

ATTENTION: assurez-vous que la tension à laquelle la radio est alimentée est celle indiquée par le fabricant (12V/24V).

Alimenter la radio

Avant de mettre la radio sous tension, assurez-vous que le bouton d'alimentation est tourné au maximum vers la gauche.

Le cordon d'alimentation de la radio comprend un fusible de protection (sur le fil rouge). La radio est équipée d'une prise allume-cigare. Pour alimenter la radio, insérez la fiche de l'allume-cigare dans la fente dédiée sous votre voiture..

ATTENTION: Si le fusible brûle, ne le remplacez pas par un fusible de valeur supérieure. Celui de l'usine a 2A.

Installation d'antenne

Pour utiliser la radio, vous avez besoin d'une antenne fonctionnant à la fréquence 26-28 MHz.

Pour installer et calibrer l'antenne, consultez un technicien spécialisé.

Habituellement, l'antenne doit être positionnée sur la partie la plus haute du véhicule, sans être protégée par des obstacles et aussi loin que possible de toute source électrique ou de bruit électromagnétique. Le câble coaxial de l'antenne ne doit pas être interrompu ou enfoncé. Connectez la fiche à l'extrémité du câble coaxial d'antenne à la fiche d'antenne à l'arrière de la radio.

Tester le fonctionnement de la radio

Une fois la radio installée et alimentée, testez son bon fonctionnement:

- Vérifiez que la radio est correctement alimentée
- Vérifiez la connexion de l'antenne à la radio
- Connectez le microphone à la prise sur le panneau avant de la radio
- Allumez la radio en tournant le bouton de volume dans le sens des aiguilles d'une montre et en réglant le volume au niveau souhaité.
- Sélectionnez le canal souhaité à l'aide des touches HAUT/BAS du microphone. Remarque: en Roumanie, le canal 22 est utilisé
- Ajustez le niveau du silencieux à la zone limite où le bruit de fond disparaît. (Les instructions sur l'activation et le réglage de la fonction ASQ/SQ se trouvent sur la page 59)
- Appuyez sur le bouton PTT du microphone pour émettre et relâchez-le pour recevoir

- Vérifiez le niveau du signal émis/reçu via les barres de signal sur le panneau avant de la radio

Description du panneau frontal

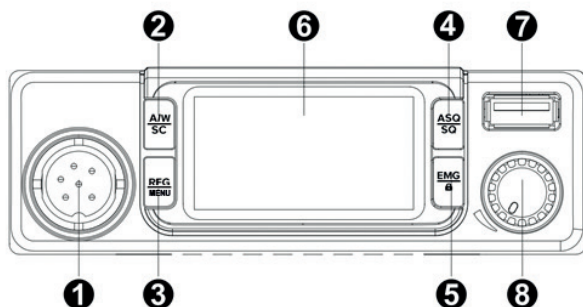

No.	Nom	Fonction par un appui court	Fonction par un appui long
1	Connecteur 6 prises/ microphone	-	-
2	AF/SC	Changement de la modulation AM/FM	Activer la fonction de scanner les chaînes
3	RFG/MENU	Activer la fonction RF Gain	Accédez au menu des réglages
4	ASQ/SQ	Entrez dans le mode de réglage du niveau de SQ/ASQ (utilisez les touches UP/DOWN du microphone)	Changez entre SQ et ASQ
5	EMG/Lock	Changement automatique aux chaînes d'urgence (9/19)	Blocage des touches (à l'exception de la touche PTT du microphone)
6	Écran LCD	-	-
7	Port USB	-	-

8	Potentiomètre démarrage/arrêt de la radio et réglage du volume	-	-
---	---	---	---

Opérations de base

Démarrage/arrêt de la radio et réglage du volume

1. Tournez le potentiomètre [8] dans le sens horaire pour démarrer la radio. Sur l'écran seront affichées la chaîne courante, la fréquence courante, la norme, la modulation et les fonctions actives.
2. Continuez à tourner le potentiomètre à droite pour régler le volume au niveau désiré.
3. Tournez le potentiomètre [8] dans le sens antihoraire pour arrêter la radio.

Sélection des chaînes

Appuyez courtement sur les touches UP et DOWN du microphone pour changer la chaîne. Tenez longuement appuyé sur le bouton pour dérouler les chaînes plus vite.

Description des fonctions

SQ/ASQ

Activer le squelch manuel (SQ) et réglage du niveau

1. Appuyez longuement sur la touche ASQ/SQ [4]. Sur l'écran le pictogramme SQ et le niveau courant du squelch vont clignoter.
2. Appuyez courtement sur les touches UP et DOWN du microphone pour changer le niveau. Il y a 28 niveaux disponibles, du niveau 00 (squelch ouvert à la limite maximale) jusqu'au niveau 28 (on peut entendre uniquement les signaux les plus forts).

Observation: le niveau du squelch est lié à la longueur de l'antenne et aux conditions d'environnement.

- Appuyez courtement sur la touche ASQ/SQ pour rentrer au mode normale de fonctionnement.

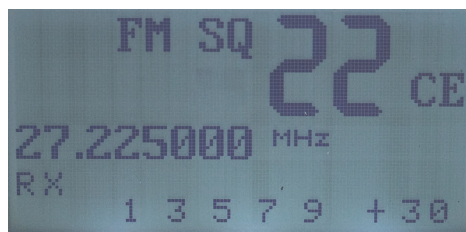

Activer le squelch automatique (ASQ) et réglage du niveau

- Appuyez longuement sur la touche ASQ/SQ [4]. Sur l'écran le pictogramme AQ et le niveau courant du squelch vont clignoter.
- Appuyez courtement sur les touches UP et DOWN du microphone pour changer le niveau. Il y a 5 niveaux disponibles, du niveau 01 (squelch ouvert à la limite maximale) jusqu'au niveau 05 (on peut entendre uniquement les signaux les plus forts).
- Appuyez courtement sur la touche ASQ/SQ pour rentrer au mode normale de fonctionnement.

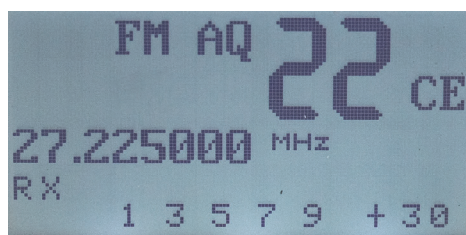

Modulation AM/FM

- Appuyez courtement sur la touche AF/SC [2] pour changer entre AM et FM.

Observation: si votre radio a été réglée avec une norme qui ne supporte pas AM, il ne suffit pas d'appuyer sur la touche A/F. Sur l'écran le pictogramme FM va rester affiché.



Scan (Scanner les chaînes)

1. Appuyez longuement sur la touche AF/SC [2] pour activer la fonction de scanner les chaînes.
2. Sur l'écran les chaînes et le pictogramme **SC** seront affichés. Le nombre des chaînes dépend de la norme réglée.
3. Utilisez les touches UP et DOWN du microphone pour changer la direction du scan.
4. Appuyez de nouveau longuement sur la touche AF/SC pour désactiver la fonction du scan. La radio va rentrer au mode normal de fonctionnement, et le pictogramme **SC** ne sera plus affiché sur l'écran.



RF Gain

Appuyez courtement sur la touche RFG/MENU [3] pour activer/désactiver la fonction RF Gain.

Réglage du niveau RF Gain

1. Appuyez longuement sur la touche RFG/MENU pour accéder au menu.
2. Appuyez courtement sur la touche RFG/MENU jusqu'à ce que vous arriviez au menu RFGAIN. Sur l'écran le niveau courant du RF Gain va clignoter.

3. Appuyez courtement sur les touches UP et DOWN du microphone pour changer le niveau. Il y a 9 niveaux disponibles.
4. Appuyez sur la touche PTT du microphone pour quitter le menu.

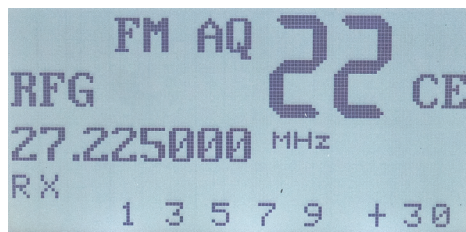

EMG (Les chaînes d'urgence)

1. Appuyez courtement sur la touche EMG/Lock [5].
2. La radio va automatiquement passer à la chaîne 09. Sur l'écran le pictogramme EMG va clignoter.
3. Appuyez de nouveau courtement sur la touche EMG/Lock pour passer à la chaîne 19.
4. Appuyez de nouveau courtement sur la touche EMG/Lock pour rentrer au mode normal de fonctionnement. Le pictogramme ne sera plus visible sur l'écran EMG.



Lock (Blocage des touches)

1. Appuyez longuement sur la touche EMG/Lock [5] pour activer la fonction Lock.
2. Sur l'écran un pictogramme avec avec petite serrure sera affiché.
3. Toutes les touches sont maintenant bloquées, à l'exception de la touche PTT.

- Appuyez longuement sur la touche EMG/Lock pour désactiver la fonction Lock. Le pictogramme qui correspond à la fonction ne sera plus affiché sur l'écran.

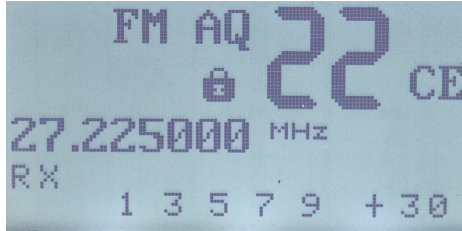

Fonction PA

Lorsque la radio est éteinte, appuyez simultanément sur les touches PTT + MENU tout en allumant la radio pour activer la fonction PA.

Le menu

Options: RFGAIN, BRIGHT, CONTRAST, ANC

Appuyez longuement sur la touche RFG/MENU pour accéder au menu. Appuyez courtement sur la touche RFG/MENU pour naviguer parmi les options.

1. RFGAIN

- Sur l'écran le niveau courant du RF Gain va clignoter.
- Appuyez courtement sur les touches UP et DOWN du microphone pour changer le niveau. Il y a 9 niveaux disponibles.

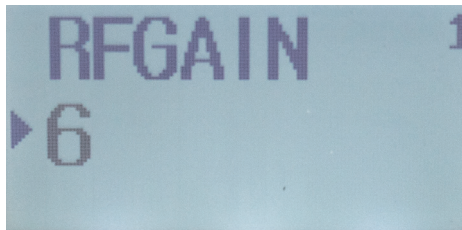

2. **BRIGHT (luminosité de l'écran)**

- Sur l'écran le niveau courant de luminosité va clignoter.
- Appuyez courtement sur les touches UP et DOWN du microphone pour changer le niveau. Il y a 5 niveaux disponibles, du 1-er (le plus obscur) au 5-ème (le plus clair).



3. **CONTRAST**

- Sur l'écran le niveau courant du contraste va clignoter.
- Appuyez courtement sur les touches UP et DOWN du microphone pour changer le niveau. Il y a 6 niveaux disponibles, du 1-er (le plus clair) au 6-ème (le plus obscur).



4. **ANC (Automatic Noise Cancelling)**

- Sur l'écran l'option active va clignoter.
- Options: ON (activé) /OFF (désactivé)
- Appuyez courtement sur les touches UP et DOWN du microphone pour changer entre les deux options.
- Si cette fonction est active, sur l'écran sera affiché le pictogramme NC.

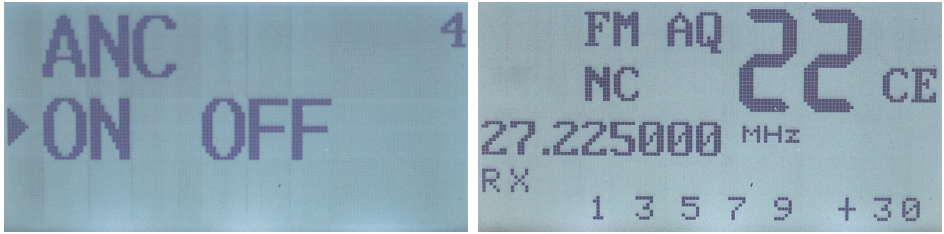

Changer la norme

1. Arrêtez la radio.
2. Ré démarrez la radio en appuyant sur les touches PTT et DOWN du microphone.
3. Utilisez les touches UP et DOWN du microphone pour changer la norme.
4. Arrêtez et ré démarrez la radio.

Les normes disponibles

Norme	Fréquence (MHZ)	Canaux	Pays	EMG (9/19)
EU	26.965- 27.405	40CH (4W) AM/FM	AT, BE, BG, CH, CY, DK, EE, ES, FI, FR, GR, HR, HU, IE, IS, IT, LT, LU, LV, NL, NO,, PT, RO, SE, SI	CH09: 27.065MHz AM/FM CH19: 27.185 AM/FM

CE	26.965- 27.405	40CH (4W) FM	RO, MT	CH09: 27.065MHz FM CH19: 27.185MHz FM
UK*	27.60125- 27.99125	40CH (4W) FM	UK	CH09: 27.68125MHz FM CH19: 27.78125MHz FM
PL	26.960- 27.400	-5KHZ 40CH (4W) AM/FM	PL	CH09: 27.060MHz AM/FM CH19: 27.180MHz AM/FM
E	26.965- 27.405	40CH (4W) AM/FM	ES	CH09: 27.065MHz AM/FM CH19: 27.185MHz AM/FM
I2	26.965- 26.955	34CH (4W) AM/FM	IT	CH09: 27.065MHz AM/FM CH19: 27.185MHz AM/FM
D	26.965- 27.405	01CH- 40CH (4W) FM	DE	CH09: 27.065MHz AM/FM CH19: 27.185MHz FM
	26.565- 26.955	41CH- 80CH (4W) FM		
D2	26.965- 27.405	40CH (4W) FM	DE	CH09: 27.065MHz AM/FM CH19: 27.185MHz FM
DE	26.965- 27.405	01CH- 40CH (4W) AM/FM	DE	CH09: 27.065MHz AM/FM CH19: 27.185 AM/FM
	26.565- 26.955	41CH- 80CH (4W) FM		

* Dans la norme britannique, pour passer rapidement à la norme CE, appuyez brièvement sur la touche AF / SC. CE apparaît à l'écran. Appuyez à nouveau sur la touche AF / SC pour revenir à la norme britannique.

Spécifications techniques

Les chaînes	40 AM/FM
La bande de fréquence	26.965 – 27.405 MHz
Alimentation	12V/24V
Dimensions/Poids	115 x 150 x 38 mm/0.8 kg
Temperature de fonctionnement	-26°C ~ +80°C
Réception	
Sensibilité	> 1µV
Erreur de fréquence	≤300Hz
Consommation de courant	200 mA in stand-by
Transmission	
Puissance maximale	4W FM
Modulation	70% - 90% (AM)
	1.9KHz (FM)
Impédance antenne	50 Ohm
Consommation de courant	max. 2 A

Különleges figyelmeztetések

- ⚠ Olvassa el az alábbi figyelmeztetéseket a tűz, személyi sérülések, az állomás vagy az antenna károsodásának elkerülése érdekében.
- ⚠ Ne próbáljon vezetés közben beállítani az állomást. Ezzel kiteszi a közúti balesetek kockázatát.
- ⚠ Ezt az állomást 12V/24V DC tápellátásra tervezték. Ne használjon az ajánlottnál magasabb feszültséget.
- ⚠ Ne helyezze az állomást túl poros, nedves vagy instabil felületre.
- ⚠ Ne csatlakoztassa az antennát átvitel, égési sérülés vagy áramütés veszélye alatt.
- ⚠ Kérjük, tartsa távol a zavaró eszközöktől (például: tv, generátor stb.)
- ⚠ A pacemakert használóknak azt javasoljuk, hogy az átvitel során tartsák távol az antennát, és főleg ne érjenek hozzá.
- ⚠ Ne hozzon fémtárgyakat az állomás belső elektromos részéhez; áramütés veszélye.
- ⚠ Ne tegye ki az állomást -26°C -nál alacsonyabb és $+80^{\circ}\text{C}$ -nál alacsonyabb hőmérsékletnek, a jármű fedélzetén a hőmérséklet néha meghaladhatja a 80°C -ot, ami hosszantartó expozíció esetén helyrehozhatatlan károkat okozhat az állomáson. Ne tegye ki az állomást sokáig napfénynek.
- ⚠ Ne tegyen semmit a készülékre, mert ez megakadályozza a lehűlést.
- ⚠ A gyors lemerülés elkerülése érdekében ellenőrizze, hogy a jármű akkumulátora megfelelően fel van-e töltve.
- ⚠ Fontos, hogy a motor beindítása előtt kapcsolja ki az állomást, hogy elkerülje a magas indítási feszültség okozta károkat.
- ⚠ A biztosíték cseréjekor 2A 250V-os F típusú biztosítékot kell használnia. Ne használjon nagyobb értékű biztosítékot.
- ⚠ Ha rendellenes szagot vagy füstöt észlel az állomásról, azonnal kapcsolja ki a készüléket.
- ⚠ Ne továbbítsa sokáig, az állomás felmelegedhet és meghibásodhat.
- ⚠ Tartsa távol az állomást gyermekektől.

Egyéb figyelmeztetések:

A termék csatlakoztatása vagy használata előtt figyelmesen olvassa el a használati utasítást. Órizza meg ezt a kézikönyvet későbbi felhasználás céljából. Az állomás használata előtt csatlakoztassa az antennát. Kibocsátás előtt

ellenőrizze az SWR-t. A túl sok SWR vezethet az állomás végeinek, a belső alkatrészek megsemmisüléséhez, amelyekre nem vonatkozik a garancia. Az állomásnak nincs olyan alkatrésze, amelyet a felhasználó megjavíthatna. Javításért forduljon egy hivatalos szervizhez. A tűzveszély megelőzése érdekében használjon megfelelő tápegységet.

Főbb jellemzők

- Állítható ASQ/SQ
- ASQ gomb a mikrofonon
- EMG gomb (vészhelyzeti csatorna aktiválása)
- ANC (automatikus zajszűrés) funkció
- RF erősítés funkció
- Beolvasás funkció
- A képernyőn megjelenő jelátviteli/vételi jelző
- Külső hangszóró csatlakozó
- USB 5V 1.7A port az előlapon

Telepítési útmutató

Mielőtt az állomást behelyezné az autóba, válassza ki a legmegfelelőbb helyet, hogy használhassa azt anélkül, hogy zavarja magát vezetés közben. Az állomás telepítéséhez használja a csomagtartót és a tartozékokat. A tartócsavarokat meg kell húzni, hogy elkerüljék az állomás mozgás közbeni rezgését. A rögzítő konzol elhelyezhető az állomás felett vagy alatt, és a felszerelési módtól függően dönthető.

FIGYELEM: Győződjön meg arról, hogy az állomás feszültsége megegyezik-e a gyártó által megadott feszültséggel (12V/24V).

Kapcsolja be a rádiót

Az állomás bekapcsolása előtt győződjön meg arról, hogy a bekapcsológomb maximálisan balra van fordítva.

Az állomás tápkábele tartalmaz védő biztosítékot (a piros vezetéken). Az állomás szivargyújtó csatlakozóval van ellátva. Az állomás áramellátásához

helyezze be a szivargyújtó csatlakozóját az autója alatti erre szolgáló nyílásba..

FIGYELMEZTETÉS: Ha a biztosíték kiég, ne helyettesítse nagyobb értékű biztosítékkal. A gyárilag behelyezett biztosíték 2A értékű.

Az Antenna telepítése

Ezen rádió eszköz használatához egy olyan antennára van szüksége, ami 26-28MHz frekvenciaértékek között működik.

Az antenna telepítéséhez és kalibrálásához szakképzett segítséggel egyeztessen.

Az antennát mindenképp a gépjármű legmagasabb pontjára telepítse úgy, hogy az ne érintkezzen semmilyen elektromos vagy elektromágneses zavarótényezővel. Ügyeljen arra, hogy a koax kábel ne sérüljön vagy ne legyen nyomás alatt a telepítés alatt vagy azt követően. Csatlakoztassa az antennát a koax kábel segítségével a rádió hátsó részébe.

A rádió tesztelése

Az állomás telepítése és áramellátása után ellenőrizze megfelelő működését:

- Ellenőrizze, hogy az állomás megfelelően van-e bekapcsolva
- Ellenőrizze az antenna csatlakozását az állomáshoz
- Csatlakoztassa a mikrofont az állomás előlapjának aljzatához
- Kapcsolja be az állomást a hangerő szabályozó gombjának jobbra forgatásával és a kívánt hangerő beállításával.
- Válassza ki a kívánt csatornát a mikrofon FEL/LE gombjaival. Megjegyzés: Romániában a 67. csatornát használják
- Állítsa be azt a helyet, ahol a háttérzaj eltűnik. (Az ASQ/SQ funkció aktiválására és beállítására vonatkozó utasításokat az 72. oldalon találja.)
- Nyomja meg a mikrofon PTT gombját a kibocsátáshoz, majd engedje el a fogadáshoz
- Ellenőrizze az állomás előlapján lévő jelsávokon keresztül továbbított/fogadott jel szintjét.

A rádió előlapja

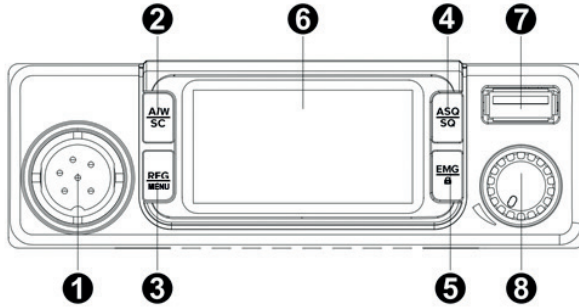

Szám	Funkció Neve	Rövid gombnyomás általi funkció	Hosszú gombnyomás általi funkció
1	6 pin csatlakozó	-	-
2	AF/SC	AM és FM moduláció váltás	A keresés funkció aktiválása
3	RFG/MENU	RF Jelerősség funkció használata	Menü megnyitása
4	ASQ/SQ	SQ/ASQ szint módosítása(használja a FEL/LE gombokat a mikrofonon)	SQ és ASQ közötti funkció közötti változtatás
5	EMG/Lock	Automatikus segélyhívó csatorna megnyitása(9/19)	Gombzárólása (A PTT mikrofon gomb kivételével)
6	LCD képernyő	-	-
7	USB 5V 1.7Aport	-	-
8	Rádió ki – és bekapcsolása és hangerő módosítás	-	-

Alapvető műveletek

A rádió ki – és bekapcsolása, a hangerő módosítása

1. Fordítsa el a főgombot [8] óramutató járásával megegyező irányban. A jelenlegi csatorna, frekvencia, norma, modulációs és aktív funkciók jelennek meg a képernyőn.
2. Forgassa tovább a gombot a kívánt beállítás módosítás megnyitásához.
3. Forgassa el a gombot [8] óramutató járásával ellentétes irányba.

Csatorna kiválasztása

Nyomja meg röviden a FEL/UP és LE/DOWN gombokat a mikrofonon a csatornaváltáshoz. Nyomja meg és tartsa lenyomva a gombot a gyorsabb csatornaváltáshoz.

Elérhető Funkciók

SQ/ASQ

Manuális némahangolás funkció engedélyezése(SQ) és beállítása

1. Nyomja meg hosszan az ASQ/SQ [4] gombot. Az SQ ikon és a jelenlegi némahangolás szint megjelenik a képernyőn.
2. Nyomja meg röviden az UP/Fel és a DOWN/Le gombokat a mikrofonon a szint módosításához. Az eszközön 28 elérhető szint közül választhat 00 szinttől (Maximális SQ szint) egészen 28-ig (csak a legerősebb jel hallható).

Megjegyzés: A némahangolás funkció kapcsolatban áll az antenna hosszával és a környezeti hatásokkal.

3. Nyomja meg röviden az ASQ/SQ gombot a normális üzemmódba történő visszalépéshez.

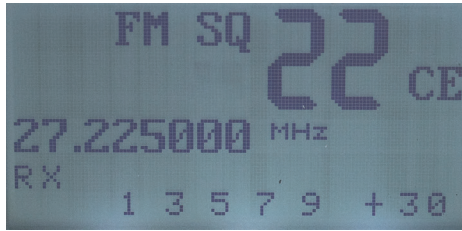

Automatikus Némahangolás engedélyezése és beállítása (ASQ)

1. Nyomja meg hosszan az ASQ/SQ gombot[4]. Az AQ ikon és a jelenlegi némahangolás szint megjelenik a képernyőn.
2. Nyomja meg röviden az UP/Fel és a DOWN/Le gombokat a mikrofonon a szint megváltoztatásához. Az eszközön 5 szint elérhető 01 szinttől egészen 05 szintig (csak a legerősebb jel hallható).
3. Nyomja meg röviden az ASQ/SQ gombot a normál üzemmódba történő visszalépéshez.

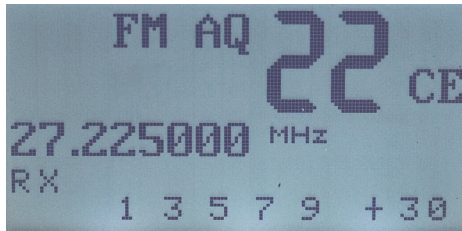

AM/FM modulációk

1. Nyomja meg röviden az AF/SC [2] gombot az AM és az FM modulációk közötti navigációhoz.

Megjegyzés: Ha a rádiója beállításai szerint az eszköz nem támogatja az AM modulációt, az A/F gomb nem működik. Az FM ikon szintén megjelenik a képernyőn.

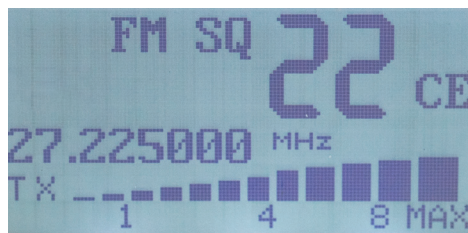

Scan (Csatorna Keresése)

1. Nyomja meg hosszan az AF/SC [2] gombot a funkció eléréshez.
2. A csatornák és az **SC** ikon megjelenik a képernyőn. A csatornák száma a beállított normák értékétől függ, azaz a beállított érzékenységi szintektől.
3. Használja az UP/Fel és a DOWN/Le gombokat a mikrofonon a keresési irány beállításához.
4. Nyomja meg és tartsa lenyomva az AF/SC gombot ismét a keresési funkció leállításához. A rádió ismét normál üzemmódba lép, az **SC** ikon pedig eltűnik a képernyőről.



RF Gain

Nyomja meg röviden az RFG/MENU [3] gombot az RF Jelerősség funkció ki- és bekapcsolásához.

RF Gain szint beállítása

1. Nyomja meg hosszan az RFG/MENU gombot a menü eléréshez.
2. Nyomja meg röviden az RFG/MENU gombot, amíg az eszköz megnyitja az RF Jelerősség/RF Gain menüt. A jelenlegi RF szint villogni fog a képernyőn.

3. Nyomja meg röviden az UP/Fel és a DOWN/Le gombokat a mikrofonon a jelerősségi szint megváltoztatásához. 9 elérhető szint közül választhat.
4. Nyomja meg a PTT gombot a mikrofonon a menüből történő kilépéshez.

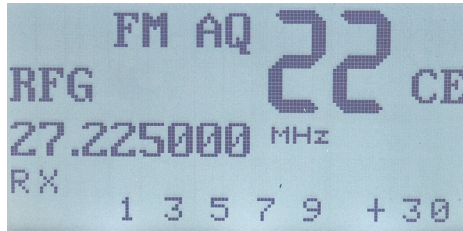

EMG (Segélyhívó csatornák)

1. Nyomja meg röviden az EMG/Lock gombot [5].
2. A rádió automatikusan a 09-es csatornára vált. Az EMG ikon megjelenik a képernyőn.
3. Nyomja meg röviden az EMG/Lock gombot ismét a 19-es csatornára történő ugráshoz.
4. Nyomja meg röviden az EMG/Lock gombot ismét a normál működéshez való visszalépéshez. Az EMG ikon ezt követően eltűnik a képernyőről

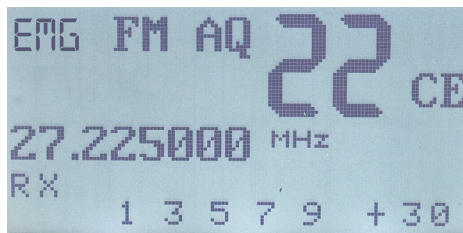

Lock (Gombok Zárólása)

1. Nyomja meg hosszan az EMG/Lock gombot [5] a gombok zárolásához.
2. Egy gomb zárolás ikon jelenik meg a képernyőn.
3. Minden gomb zárolásra kerül a PTT gomb kivételével.
4. Nyomja meg hosszan az EMG/Lock gombot a zárolás funkció feloldásához. A funkciót jelző ikon eltűnik a képernyőről.

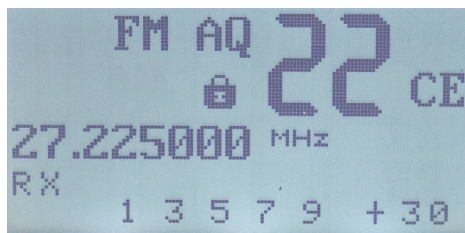

PA funkció

Ha a rádió ki van kapcsolva, egyszerre nyomja meg a PTT + MENU gombokat, miközben bekapcsolja a rádiót a PA funkció aktiválásához.

Menü

Beállítások: RF GAIN/RF Jelerősség, BRIGHT/Fényerő, CONTRAST/Kontraszt, ANC/Automatikus Zajszűrő

Nyomja meg hosszan az RFG/MENU gombot a menü megnyitásához.

Nyomja meg röviden az RFG/MENU gombot a beállítási lehetőségek közötti navigáláshoz.

1. RFGAIN

- A jelenlegi RF jelerősség RF Gain szint jelenik meg a képernyőn.
- Nyomja meg röviden az UP/Fel és a DOWN/Le gombokat a mikrofonon a szintváltáshoz. Az eszközön 9 elérhető szint között lehet értéket változtatni.

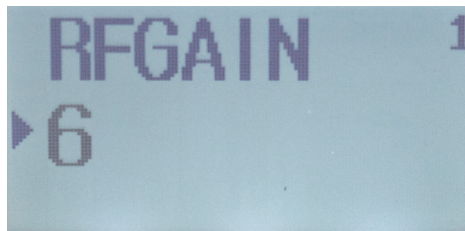

2. BRIGHT (Képernyő fényereje)

- A képernyőn a jelenlegi fényerő szint jelenik meg alapértelmezettként.

- Nyomja meg röviden az UP/Fel és a DOWN/Le gombokat a mikrofonon a szint megváltoztatásához. Az eszközön 5 elérhető szint van 1-től (sötét) 5-ig (fényes).



3. CONTRAST

- A jelenlegi kontraszt szín fog villogni a képernyőn.
- Nyomja meg röviden az UP/Fel meg a DOWN/Le gombokat a mikrofonon a fényerő kontraszt beállításához. Az eszközön 6 szint elérhető 1-től (nagyon világos), 6-ig (nagyon sötét).



4. ANC (Automatic Noise Cancelling)

- Az aktív beállítás megjelenik a képernyőn.
- Beállítások: ON/OFF (Ki/Be)
- Nyomja meg röviden az UP/Fel és a DOWN/Le gombot a mikrofonon a beállítás megváltoztatásához.
- Ha ez a funkció aktív, az NC ikon megjelenik a képernyőn.

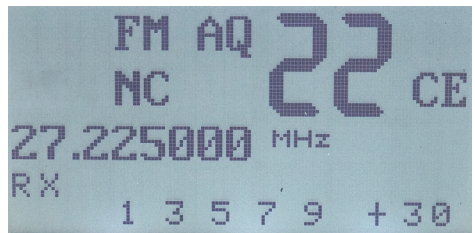
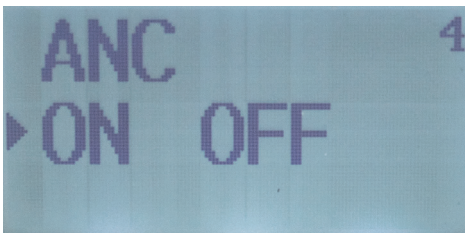

Sztenderd beállítások

1. Kapcsolja ki a rádiót.
1. A PTT és a LE/DOWN mikrofonon található gombok megnyomásával ismét kapcsolja be a rádiót.
2. Használja a mikrofonon található FEL/UP és LE/DOWN gombokat a beállítások megváltoztatásához.
3. Kapcsolja ki, majd kapcsolja újra be a rádiót.

Az elérhető beállítások

Norma	Frekvencia (MHZ)	Csatornák	Ország	EMG (9/19)
EU	26.965- 27.405	40CH (4W) AM/FM	AT, BE, BG, CH, CY, DK, EE, ES, FI, FR, GR, HR, HU, IE, IS, IT, LT, LU, LV, NL, NO,, PT, RO, SE, SI	CH09: 27.065MHz AM/FM CH19: 27.185 AM/FM
CE	26.965- 27.405	40CH (4W) FM	RO, MT	CH09: 27.065MHz FM CH19: 27.185MHz FM
UK*	27.60125- 27.99125	40CH (4W) FM	UK	CH09: 27.68125MHz FM CH19: 27.78125MHz FM

PL	26.960- 27.400	-5KHZ 40CH (4W) AM/FM	PL	CH09: 27.060MHz AM/FM CH19: 27.180MHz AM/FM
E	26.965- 27.405	40CH (4W) AM/FM	ES	CH09: 27.065MHz AM/FM CH19: 27.185MHz AM/FM
I2	26.965- 26.955	34CH (4W) AM/FM	IT	CH09: 27.065MHz AM/FM CH19: 27.185MHz AM/FM
D	26.965- 27.405	01CH- 40CH (4W) FM	DE	CH09: 27.065MHz AM/FM CH19: 27.185MHz FM
	26.565- 26.955	41CH- 80CH (4W) FM		
D2	26.965- 27.405	40CH (4W) FM	DE	CH09: 27.065MHz AM/FM CH19: 27.185MHz FM
DE	26.965- 27.405	01CH- 40CH (4W) AM/FM	DE	CH09: 27.065MHz AM/FM CH19: 27.185 AM/FM
	26.565- 26.955	41CH- 80CH (4W) FM		

*In norma **UK**, pentru a trece rapid pe norma **CE**, apasati scurt tasta **AF/SC**. **CE** apare pe ecran. Apasati din nou tasta **AF/SC**, pentru a va intoarce la norma **UK**.

További tulajdonságok

Csatornák	40 AM/FM
Frekvenciatartomány	26.965 – 27.405 MHz
Áramellátás	12V/24V
Méret/Az eszköz súlya	115 x 150 x 38 mm/0.8 kg
Üzemhőmérséklet	-26°C ~ +80°C
Jelfogadás	
Érzékenység	> 1μV
Frekvenciahiba	≤300Hz
Áramerősség fogyasztás	200 mA in stand-by
Jelsugárzás	
Maximális kimeneti feszültség	4W FM
Moduláció	70% - 90% (AM)
	1.9KHz (FM)
Antenna Impendencia	50 Ohm
Áramerősség fogyasztás	max. 2 A

Avvertenze

- ⚠ Leggere le seguenti avvertenze per prevenire incendi, lesioni personali o danni alla radio.
- ⚠ Non tentare di regolare la radio durante la guida, poiché potrebbe mettere in pericolo la sua vita e degli altri passeggeri.
- ⚠ Questa radio è progettata per l'alimentazione a 12V/24V DC. Non utilizzare una tensione superiore a quella consigliata.
- ⚠ Non collocare la radio su una superficie eccessivamente polverosa, umida o instabile.
- ⚠ Non collegare l'antenna durante la trasmissione; rischio di combustione o scossa elettrica.
- ⚠ Mantenere la distanza dai dispositivi che causano interferenze (come: tv, generatore etc.)
- ⚠ Si consiglia a coloro che usano pacemaker di mantenere la distanza dall'antenna durante la trasmissione e soprattutto di non toccarla.
- ⚠ Non avvicinare oggetti metallici alla parte elettrica interna; pericolo di scossa elettrica.
- ⚠ Evitare di esporre la radio a temperature inferiori a -26°C e superiori a $+80^{\circ}\text{C}$. La temperatura a bordo di un veicolo può talvolta superare gli $+80^{\circ}\text{C}$, il che può causare danni irreparabili in caso di esposizione prolungata. Non esporre la radio alla luce solare prolungata.
- ⚠ Non posizionare nulla sulla radio, impedirà il raffreddamento.
- ⚠ Verificare se la batteria è sufficientemente carica per evitare di scaricarsi rapidamente.
- ⚠ È importante arrestare la radio prima di avviare il motore, al fine di evitare i danni causati dall'alta tensione all'avvio.
- ⚠ Quando si sostituisce il fusibile, è necessario utilizzare un fusibile di tipo F da 2A 250V. In nessun caso si utilizza un fusibile con un valore superiore.
- ⚠ Se viene rilevato un odore o fumo anomalo che fuoriesce dalla radio, spegnere immediatamente il dispositivo..
- ⚠ Non trasmettere a lungo, la radio può surriscaldarsi eccessivamente..
- ⚠ Tenete la radio lontano da bambini.

Altre avvertenze:

Prima di collegare o utilizzare questo prodotto, leggere attentamente le seguenti istruzioni per l'uso. Conservare questo manuale per uso futuro. Prima di utilizzare la radio, collegare l'antenna. Controllare il SWR prima di trasmettere. Un SWR troppo elevato può portare alla distruzione dei componenti interni della radio, che non sono coperti da garanzia. Nessuno dei componenti interni della radio può essere riparato dall'utente. In caso di danni, contattare un centro autorizzato. Per prevenire il rischio di incendio, utilizzare solo l'alimentazione raccomandata.

Caratteristiche principali

- ASQ/SQ regolabile
- Tasto ASQ sul microfono
- Pulsante EMG (attivazione canale di emergenza)
- Funzione ANC (Automatic Noise Cancelling)
- Funzione RF Gain
- Funzione di scansione
- Indicatore di trasmissione/ricezione della potenza del segnale sullo schermo
- Spina per altoparlante esterno
- Porta USB 5V 1.7A sul pannello frontale

Istruzioni per l'installazione

Prima di installare la radio in auto, scegliere la posizione più adatta in modo da poterla utilizzare senza disturbare il conducente durante la guida.

Per installare la radio, utilizzare la staffa e gli accessori contenuti nella confezione. Le viti di supporto devono essere serrate per evitare vibrazioni della radio durante la guida. La staffa di montaggio può essere posizionata sopra o sotto la radio e può essere inclinata a seconda del metodo di installazione.

ATTENZIONE: Assicurarsi che la tensione alla quale si alimenta la radio sia quella indicata dal produttore (12V/24V).

L'alimentazione della radio

Prima di accendere la radio, assicurarsi che il pulsante di accensione sia ruotato al massimo a sinistra.

Il cavo di alimentazione della radio include un fusibile di protezione (sul filo rosso). La radio è dotata di presa accendisigari. Per alimentare la radio, inserire la spina dell'accendisigari nell'apposito connettore.

ATTENZIONE: Se il fusibile si brucia, non sostituirlo con uno di valore superiore. Quello in fabbrica ha 2A.

L'installazione dell'antenna

Per utilizzare la radio è necessaria un'antenna che operi nell'intervallo di frequenza 26-28 MHz.

Per installare e calibrare l'antenna consultare un tecnico specializzato.

Normalmente l'antenna deve essere posizionata nella parte più alta del veicolo, senza essere schermata da ostacoli e il più lontano possibile da qualsiasi fonte elettrica o rumore elettromagnetico. Il cavo coassiale dell'antenna non deve essere interrotto o premuto. Collegare la spina all'estremità del cavo coassiale dell'antenna alla spina dell'antenna sul retro della radio.

Testare il funzionamento della radio

Una volta installata e alimentata la radio, testarne il corretto funzionamento:

- Verificare che la radio sia alimentata correttamente
- Verificare il collegamento dell'antenna alla radio
- Collegare il microfono alla presa sul pannello anteriore della radio
- Accendere la radio ruotando la manopola del volume in senso orario e regolando il volume al livello desiderato.
- Selezionare il canale desiderato utilizzando i tasti SU/GIÙ sul microfono.
- Regola il livello di squelch sull'area in cui scompare il rumore di fondo. (Le istruzioni per l'attivazione e la regolazione della funzione ASQ/SQ sono disponibili nella pagina 85)
- Premere il pulsante PTT sul microfono per emettere e rilasciarlo per ricevere
- Controllare il livello del segnale trasmesso/ricevuto tramite le barre del segnale sul pannello anteriore della radio

Il pannello frontale della radio

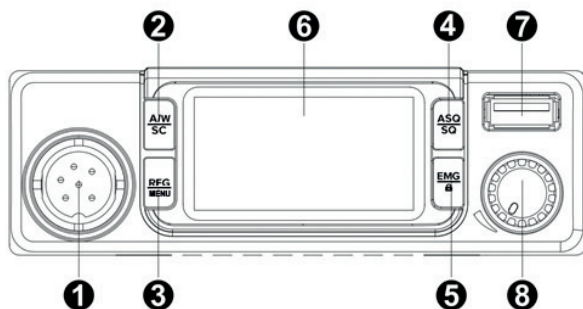

Nr.	Nome	Funzione attraverso pressione breve	Funzione attraverso pressione lunga
1	Connettore 6 pin per microfono	-	-
2	AF/SC	Cambio modulazione AM/FM	Attivazione funzione Scan
3	RFG/MENU	Attivazione funzione RF Gain	Accedere al menu delle impostazioni
4	ASQ/SQ	Accedere alla modalità di impostazione del livello SQ/ASQ (utilizzare i tasti SU/GIÙ sul microfono)	Cambiare tra SQ e ASQ
5	EMG/Lock	Spostamento sui canali di emergenza (9/19)	Blocco dei tasti (ad eccezione di PTT sul microfono)
6	Schermo LCD	-	-
7	Porta USB	-	-
8	Manopola avviamento/spengimento della radio e regolazione del volume	-	-

Operazioni di base

Avviamento/spengimento della radio e regolazione del volume

1. Ruotare la manopola [8] in senso orario per avviare la radio. Sullo schermo appariranno il canale corrente, la frequenza corrente, la norma, la modulazione e le funzioni attive.
2. Continuare a ruotare la manopola in senso orario per regolare il volume al livello desiderato.
3. Ruotare la manopola [8] in senso antiorario per spegnere la radio.

Selezionare il canale

Premere brevemente i tasti **SU** e **GIÙ** sul microfono per cambiare canale. Tenere premuto per scorrere i canali più velocemente.

Funzioni

SQ/ASQ

Attivazione squelch manuale (SQ) e impostazione del livello

1. Premere a lungo il tasto **ASQ/SQ** [4]. L'icona SQ e il livello di squelch corrente lampeggeranno sullo schermo.
2. Premere brevemente i tasti **SU** e **GIÙ** sul microfono per modificare il livello. Sono disponibili 28 livelli, dal livello 00 (squelch aperto al massimo) al livello 28 (si sentono solo i segnali più forti).

Nota: Il livello dello squelch è correlato alla lunghezza dell'antenna e alle condizioni ambientali.

3. Premere brevemente il tasto **ASQ/SQ** per tornare al normale funzionamento della radio.

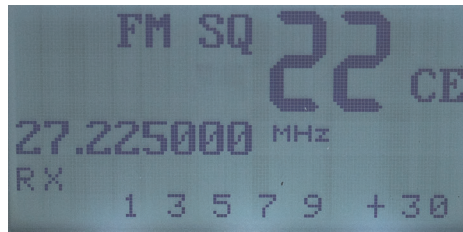

Attivazione squelch automatico (ASQ) e impostazione del livello

1. Premere a lungo il tasto **ASQ/SQ** [4]. L'icona AQ e il livello di squelch corrente lampeggeranno sullo schermo.
2. Premere brevemente i tasti **SU** e **GIÙ** sul microfono per modificare il livello. Sono disponibili 5 livelli, dal livello 01 al livello 05 (si sentono solo i segnali più forti).
3. Premere brevemente il tasto **ASQ/SQ** per tornare al normale funzionamento.



Modulazione AM/FM

1. Premere brevemente il tasto **AF/SC** [2] per passare da AM a FM.

Nota: Se la radio è impostata su una norma che non supporta AM, la pressione del tasto A/F non avrà alcun effetto. Sullo schermo verrà visualizzata anche l'icona FM.



Scan (scansione dei canali)

1. Premere a lungo il tasto **AF/SC** [2] per attivare la funzione di ricerca dei canali.
2. I canali e l'icona **SC** verranno visualizzati in successione sullo schermo. Il numero dei canali dipende dalla norma impostata.
3. Utilizzare i tasti **SU** e **GIÙ** sul microfono per modificare la direzione di scansione.
4. Tenere nuovamente premuto il tasto **AF/SC** per disattivare la funzione di scansione. La radio tornerà al normale funzionamento e l'icona **SC** scomparirà dallo schermo.



RF Gain

Premere brevemente il tasto **RFG/MENU** [3] per attivare/disattivare la funzione RF Gain.

Impostazione del livello RF Gain

1. Premere a lungo il tasto **RFG/MENU** per accedere al menu.
2. Premere brevemente il tasto **RFG/MENU** fino a raggiungere il menu RF GAIN. Il livello di guadagno RF corrente lampeggerà sullo schermo.

3. Premere brevemente i tasti **SU** e **GIÙ** sul microfono per modificare il livello. Sono disponibili 9 livelli.
4. Premere il tasto **PTT** sul microfono per uscire dal menu.

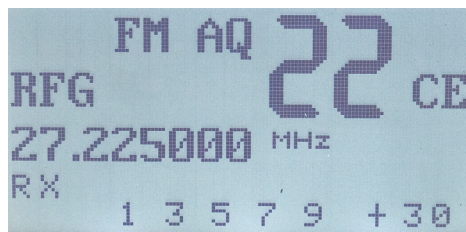

EMG (canali di emergenza)

1. Premere brevemente il tasto **EMG/Lock** [5].
2. La radio passerà automaticamente al canale 09. L'icona EMG lampeggerà sullo schermo
3. Premere di nuovo brevemente il tasto EMG/Lock per passare al canale 19.
4. Premere di nuovo brevemente il tasto EMG/Lock per tornare al normale funzionamento. L'icona EMG scomparirà dallo schermo.



Lock (blocco dei tasti)

1. Premere a lungo il tasto **EMG/Lock** [5] per attivare la funzione **Lock**.
2. Sullo schermo apparirà l'icona di un lucchetto.
3. Tutti i tasti sono ora bloccati tranne il tasto **PTT**.
4. Premere a lungo il tasto **EMG/Lock** per disattivare la funzione **Lock**. L'icona della funzione Lock scomparirà dallo schermo.

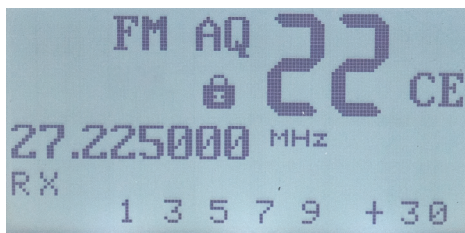

Funzione PA

Quando la radio è spenta, premere contemporaneamente i tasti PTT + MENU mentre si accende la radio per attivare la funzione PA.

Il menu

Opzioni: RFGAIN, BRIGHT, CONTRAST, ANC

Premere a lungo il tasto **RFG/MENU** per accedere al menu.

Premere brevemente il tasto **RFG/MENU** per navigare tra le opzioni.

1. RFGAIN

- Il livello di guadagno **RF** corrente lampeggerà sullo schermo.
- Premere brevemente i tasti **SU** e **GIÙ** sul microfono per modificare il livello. Sono disponibili 9 livelli.

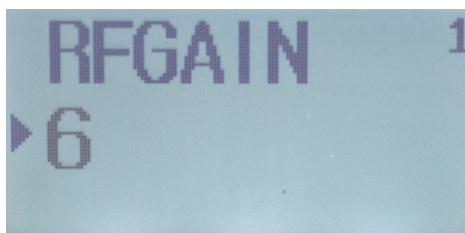

2. BRIGHT (luminosità dello schermo)

- Il livello di luminosità corrente lampeggerà sullo schermo.
- Premere brevemente i tasti **SU** e **GIÙ** sul microfono per modificare il livello. Sono disponibili 5 livelli, da 1 (il più scuro) a 5 (il più luminoso).



3. CONTRAST

- Il livello di contrasto corrente lampeggerà sullo schermo.
- Premere brevemente i tasti **SU** e **GIÙ** sul microfono per modificare il livello. Sono disponibili 6 livelli, da 1 (più luminoso) a 6 (più scuro).



4. ANC (Automatic Noise Cancelling)

- L'opzione attiva lampeggerà sullo schermo.
- Opzioni: ON/OFF
- Premere brevemente i tasti **SU** e **GIÙ** sul microfono per passare tra le due opzioni.
- Se questa funzione è attiva, l'icona del **NC** apparirà sullo schermo.

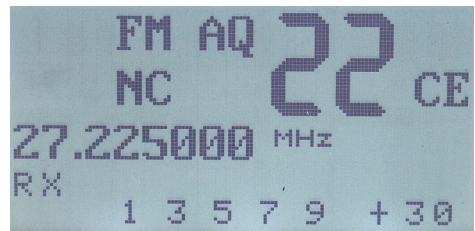
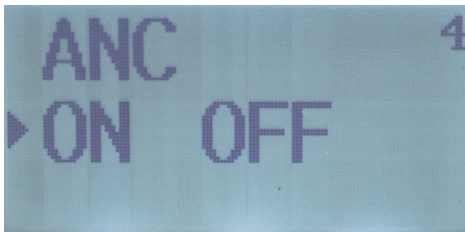

Cambiare la norma

1. Spegner la radio.
2. Riavviare la radio tenendo premuti i tasti **PTT** e **GIÙ** sul microfono.
3. Utilizzare i tasti **SU** e **GIÙ** del microfono per modificare la norma.
4. Chiudere e riavviare la radio.

Le norme disponibili

Norma	Frequenza (MHZ)	Canale	Paese	EMG (9/19)
EU	26.965- 27.405	40CH (4W) AM/FM	AT, BE, BG, CH, CY, DK, EE, ES, FI, FR, GR, HR, HU, IE, IS, IT, LT, LU, LV, NL, NO,, PT, RO, SE, SI	CH09: 27.065MHz AM/FM CH19: 27.185 AM/FM
CE	26.965- 27.405	40CH (4W) FM	RO, MT	CH09: 27.065MHz FM CH19: 27.185MHz FM
UK*	27.60125- 27.99125	40CH (4W) FM	UK	CH09: 27.68125MHz FM CH19: 27.78125MHz FM

PL	26.960- 27.400	-5KHZ 40CH (4W) AM/FM	PL	CH09: 27.060MHz AM/FM CH19: 27.180MHz AM/FM
E	26.965- 27.405	40CH (4W) AM/FM	ES	CH09: 27.065MHz AM/FM CH19: 27.185MHz AM/FM
I2	26.965- 26.955	34CH (4W) AM/FM	IT	CH09: 27.065MHz AM/FM CH19: 27.185MHz AM/FM
D	26.965- 27.405	01CH- 40CH (4W) FM	DE	CH09: 27.065MHz AM/FM CH19: 27.185MHz FM
	26.565- 26.955	41CH- 80CH (4W) FM		
D2	26.965- 27.405	40CH (4W) FM	DE	CH09: 27.065MHz AM/FM CH19: 27.185MHz FM
DE	26.965- 27.405	01CH- 40CH (4W) AM/FM	DE	CH09: 27.065MHz AM/FM CH19: 27.185 AM/FM
	26.565- 26.955	41CH- 80CH (4W) FM		

* Nella norma UK, per passare rapidamente alla norma CE, premere brevemente il tasto AF / SC. Sullo schermo viene visualizzato CE. Premere nuovamente il tasto AF / SC per tornare alla norma UK.

Specifiche tecniche

Canali	40 AM/FM
Banda di frequenza	26.965 – 27.405 MHz
Alimentazione	12V/24V
Dimensioni/peso	115 x 150 x 38 mm/0.8 kg
Temperatura di esercizio	-26°C ~ +80°C
Ricezione	
Sensibilità	> 1μV
Errore di frequenza	≤300Hz
Consumo attuale	200 mA in stand-by
Transmissione	
Potenza massima	4W FM
Modulazione	da 70% a 90% (AM)
	1.9KHz (FM)
Impedenza antenna	50 Ohm
Consumo	max. 2 A

Speciale waarschuwingen

- ⚠ Lees de onderstaande waarschuwingen om brand, persoonlijk letsel of schade aan de CB-radio of de CB-antenne te voorkomen.
- ⚠ Probeer de radio niet te bedienen tijdens het rijden. Als u dit doet, stelt u zichzelf bloot aan het risico van verkeersongevallen.
- ⚠ Deze radio is ontworpen voor een voeding van 12 V/24 V DC. Gebruik geen hogere spanning dan de aanbevolen spanning.
- ⚠ Plaats de radio niet op een extreem stoffige, vochtige of onstabiele ondergrond.
- ⚠ Sluit de antenne niet aan tijdens verzending; risico op elektrische schokken.
- ⚠ Blijf uit de buurt van storende apparaten (zoals: tv, generator, etc.)
- ⚠ Degenen die pacemakers gebruiken, wordt geadviseerd om tijdens het zenden afstand te houden van de antenne en deze vooral niet aan te raken.
- ⚠ Breng geen metalen voorwerpen in de buurt van het interne elektrische gedeelte van de radio; gevaar voor elektrische schokken.
- ⚠ Stel de radio niet bloot aan temperaturen lager dan -26°C en hoger dan $+80^{\circ}\text{C}$, de temperatuur aan boord van een voertuig kan soms hoger zijn dan 80°C , wat bij langdurige blootstelling onherstelbare schade aan de radio kan veroorzaken. Stel de radio niet langdurig bloot aan zonlicht.
- ⚠ Dek de radio niet af, dit voorkomt dat hij afkoelt.
- ⚠ Controleer of de voertuigaccu voldoende is opgeladen om een snelle ontlading te voorkomen.
- ⚠ Het is belangrijk om de radio uit te schakelen voordat u de motor start om schade door een hoge startspanning te voorkomen.
- ⚠ Bij het vervangen van de zekering dient u een 2A 250V type F-zekering te gebruiken. Gebruik geen zekering met een hogere waarde.
- ⚠ Als er een abnormale geur of rook uit de radio komt, moet u de radio onmiddellijk uitschakelen.
- ⚠ Zend niet gedurende lange tijd, de radio kan dan warm worden en defect raken.
- ⚠ Houd de radio uit de buurt van kinderen.

Andere waarschuwingen

Lees de gebruiksaanwijzing zorgvuldig door voordat u dit product aansluit of gebruikt. Bewaar deze handleiding voor toekomstig gebruik.

Sluit de antenne aan voordat u de radio gebruikt. Controleer de SWR voordat u gaat verzenden. Een te hoge SWR kan leiden tot vernietiging van de radio-terminals, interne componenten die niet onder de garantie vallen.

Er zijn geen componenten van de radio die door de gebruiker kunnen worden gerepareerd. Neem voor reparaties contact op met een erkend servicecentrum.

Gebruik een geschikte voeding om brandgevaar te voorkomen.

Belangrijkste kenmerken

- Instelbare ASQ/SQ
- ASQ-toets op de microfoon
- EMG-sleutel (automatisch naar noodkanalen gaan)
- ANC-functie (automatische ruisonderdrukking)
- RF-versterkingsfunctie
- Scan-functie
- Indicator op het scherm van de sterkte van het uitzend-/ontvangstsignaal
- Connector voor externe luidspreker
- USB 5V 1.7A-poort op het voorpaneel

Installatie instructies

Kies de meest geschikte plaats voordat u de radio in uw auto installeert, zodat u deze tijdens het rijden niet stoort.

Gebruik de beugel en accessoires in de verpakking om de radio te installeren. De schroeven moeten goed worden vastgedraaid om trillingen van de radio tijdens het rijden te voorkomen. De montagebeugel kan boven of onder de radio worden geplaatst en kan worden gekanteld, afhankelijk van de installatiemethode.

Waarschuwing: Zorg ervoor dat het voltage waarmee u de radio levert, het voltage is dat is aangegeven door de fabrikant (12V/24V).

Zet de radio aan

Zorg ervoor dat de aan/uit-knop volledig naar links is gedraaid voordat u de radio inschakelt.

Het netsnoer van de radio is voorzien van een zekering (op de rode draad). De radio is voorzien van een sigarettenaanstekerplug. Om de radio van stroom te voorzien, steekt u de sigarettenaanstekerstekker in de daarvoor bestemde sleuf in uw auto.

Waarschuwing: Als de zekering doorbrandt, vervang deze dan niet door een exemplaar met een hogere waarde. Die in de fabriek heeft 2A.

De installatie van de antenne

Om de radio te gebruiken heb je een antenne nodig die werkt op de frequentie 26-28 MHz.

Raadpleeg een gespecialiseerde technicus om de antenne te installeren en te kalibreren.

Gewoonlijk moet de antenne op het hoogste deel van het voertuig worden geplaatst, zonder te worden afgeschermd door obstakels en zo ver mogelijk van elektrische bronnen of elektromagnetische ruis. De coaxkabel van de antenne mag niet worden onderbroken of ingedrukt. Sluit de stekker aan het uiteinde van de antennecoaxkabel aan op de antennestekker aan de achterkant van de radio.

De radio testen

Nadat de radio is geïnstalleerd en ingeschakeld, test u de juiste werking:

- Controleer of de radio correct is ingeschakeld
- Controleer de antenneverbinding met de radio
- Sluit de microfoon aan op de aansluiting op het voorpaneel van de radio
- Zet de radio aan door de volumeknop rechtsom te draaien en het volume op het gewenste niveau in te stellen.
- Selecteer het gewenste kanaal met behulp van de OMHOOG/OMLAAG-toetsen op de microfoon. Let op: in Roemenië wordt kanaal 91 gebruikt
- Pas het squelch-niveau aan het gebied aan waar de achtergrondruis verdwijnt. (Instructies voor het activeren en aanpassen van de ASQ/SQ-

functie vindt u op pagina 98)

- Druk op de PTT-knop op de microfoon om uit te voeren en laat deze los om te ontvangen
- Controleer het niveau van het signaal dat wordt verzonden/ontvangen via de signaalbalken op het voorpaneel van de radio

Voorpaneel

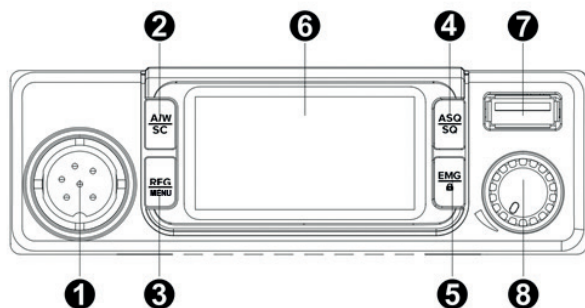

Nee.	Naam	Korte persfunctie	Lang indrukken
1	6-pins connector	-	-
2	AF/SC	Wijzig AM/FM-modulatie	Activeer de scanfunctie
3	RFG/MENU	Activeer de functie RF-versterking	Toegang tot het menu
4	ASQ/SQ	Ga naar de modus voor het instellen van het SQ/ASQ-niveau (gebruik de UP/DOWN-toetsen op de microfoon)	Schakel tussen SQ en ASQ
5	EMG/Lock	Ga automatisch naar noodkanalen (9/19)	Toetsvergrendeling (behalve PTT-knop op de microfoon)
6	LCD scherm	-	-
7	USB 5V 1.7A-poort	-	-

8	Zet de radio aan/uit of pas het volume aan	-	-
---	--	---	---

Basisbewerkingen

Zet de radio aan/uit en pas het volume aan

1. Draai de hoofdknop [8] met de klok mee om de radio aan te zetten. Het huidige kanaal, de huidige frequentie, norm, modulatie en actieve functies verschijnen op het scherm.
2. Blijf de hoofdknop rechtsom draaien om het volume op het gewenste niveau in te stellen.
3. Draai de hoofdknop [8] linksom om de radio uit te schakelen.

Kanaalkeuze

Druk kort op de UP- en DOWN-toetsen op de microfoon om het kanaal te wijzigen. Houd ingedrukt om sneller door de kanalen te bladeren.

Functies

SQ/ASQ

Schakel handmatige squelch (SQ) en niveau-instelling in

1. Druk lang op de toets ASQ/SQ [4]. Het SQ-pictogram en het huidige squelch-niveau knippen op het scherm.
2. Druk kort op de UP- en DOWN-toetsen op de microfoon om het niveau te wijzigen. Er zijn 28 niveaus beschikbaar, van niveau 00 (squelch open tot maximum) tot niveau 28 (alleen de sterkste signalen zijn hoorbaar).

Opmerking: het niveau van de squelch is gerelateerd aan de lengte van de antenne en de omgevingscondities.

3. Druk kort op de ASQ/SQ-toets om terug te keren naar de standaard

werkmodus.



Schakel automatische squelch (ASQ) en niveau-instelling in

1. Druk lang op de ASQ/SQ-toets [4]. Het AQ-pictogram en het huidige squelch-niveau knipperen op het scherm.
2. Druk kort op de UP- en DOWN-toetsen op de microfoon om het niveau te wijzigen. Er zijn 5 niveaus beschikbaar, van niveau 01 tot niveau 05 (alleen de sterkste signalen zijn hoorbaar).
3. Druk kort op de ASQ/SQ-toets om terug te keren naar de normale werking.

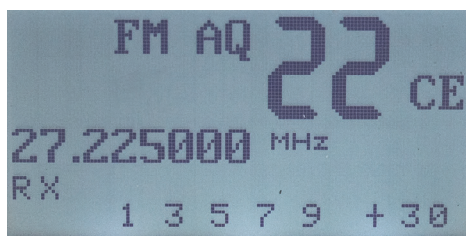

AM/FM-modulatie

1. Druk kort op AF/SC [2] om te wisselen tussen AM en FM .

Opmerking: Als u de radio heeft ingesteld op een norm die geen AM ondersteunt, heeft het indrukken van de A/F-toets geen effect. Het FM-pictogram wordt ook op het scherm weergegeven.



Kanaalscan

1. Druk lang op de toets AF/SC [2] om de scanfunctie in te schakelen.
2. De kanalen en het **SC**-pictogram worden achtereenvolgens op het scherm weergegeven. Het aantal kanalen is afhankelijk van de gestelde norm.
3. Gebruik de UP- en DOWN-toetsen op de microfoon om de scanrichting te wijzigen.
4. Houd de AF/SC-toets opnieuw ingedrukt om de scanfunctie te deactiveren. de radio keert terug naar de normale werking en het **SC**-pictogram verdwijnt van het scherm.

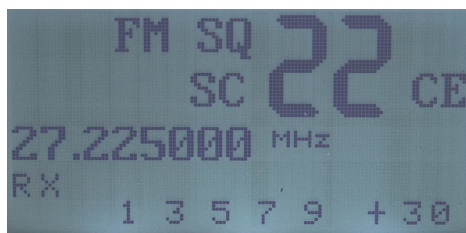

RF Gain

Druk kort op de toets RFG/MENU [3] om de functie RF-versterking in/uit te schakelen .

Instelling RF-versterkingsniveau

1. Druk lang op de RFG/MENU-toets om het menu te openen.
2. Druk kort op de RFG/MENU-toets totdat u in het menu RF GAIN komt. Het huidige RF-versterkingsniveau knippert op het scherm.
3. Druk kort op de UP- en DOWN-toetsen op de microfoon om het niveau te wijzigen. Er zijn 9 niveaus beschikbaar.

4. Druk op de PTT-toets op de microfoon om het menu te verlaten.

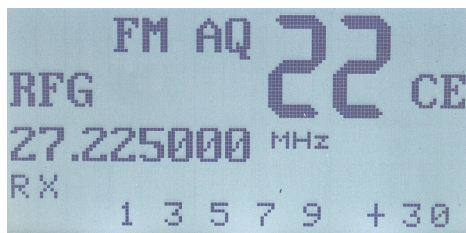

EMG (noodkanalen)

1. Druk kort op de EMG/Lock-toets [5].
2. De radio schakelt automatisch over naar kanaal 09. Het EMG-pictogram knippert op het scherm.
3. Druk nogmaals kort op de EMG/Lock-toets om over te schakelen naar kanaal 19.
4. Druk nogmaals kort op de EMG/Lock-toets om terug te keren naar de normale werking. Het EMG-pictogram verdwijnt van het scherm.

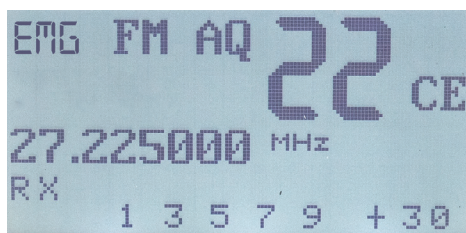

Slot

1. Druk lang op de EMG/Lock-toets [5] om de Lock-functie te activeren.
2. Er verschijnt een hangslotpictogram op het scherm.
3. Alle toetsen zijn nu vergrendeld behalve de PTT-toets.
4. Druk lang op de EMG/Lock-toets om de Lock-functie te deactiveren. Het functiepictogram verdwijnt van het scherm.

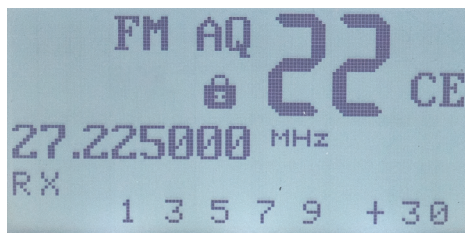

PA-functie

Wanneer de radio is uitgeschakeld, drukt u tegelijkertijd op de PTT + MENU-toetsen terwijl u de radio inschakelt om de PA-functie te activeren.

Menu

Opties: RFGAIN, BRIGHT, CONTRAST, ANC

Druk lang op de RFG/MENU-toets om het menu te openen.

Druk kort op de RFG/MENU-toets om door de opties te navigeren.

1. RFGAIN

- Het huidige RF-versterkingsniveau knippert op het scherm.
- Druk kort op de UP- en DOWN-toetsen op de microfoon om het niveau te wijzigen. Er zijn 9 niveaus beschikbaar.

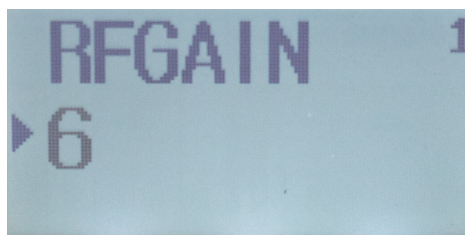

2. BRIGHT (scherm helderheid)

- Het huidige helderheidsniveau knippert op het scherm.
- Druk kort op de UP- en DOWN-toetsen op de microfoon om het niveau te wijzigen. Er zijn 5 niveaus beschikbaar, van 1 (donkerst) tot 5 (helderst).



3. CONTRAST

- Het huidige contrastniveau knippert op het scherm.
- Druk kort op de UP- en DOWN-toetsen op de microfoon om het niveau te wijzigen. Er zijn 6 niveaus beschikbaar, van 1 (helderst) tot 6 (donkerst).



4. ANC (Automatische ruisonderdrukking)

- De actieve optie knippert op het scherm.
- Opties: AAN/UIT
- Druk kort op de UP- en DOWN-toetsen op de microfoon om tussen de twee opties te wisselen.
- Als deze functie actief is, verschijnt het NC-pictogram op het scherm.

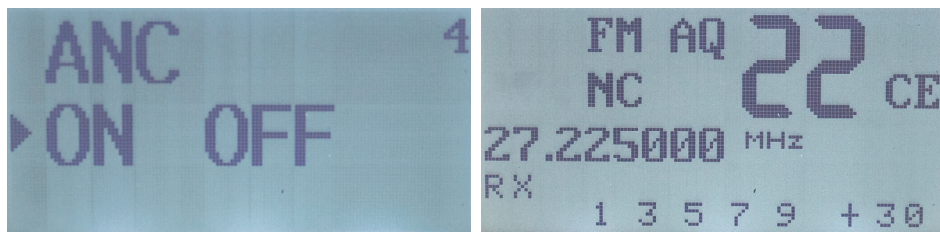

Stel de norm

1. Zet de radio uit.
2. Schakel de radio weer in terwijl u de PTT- en DOWN-toetsen op de microfoon ingedrukt houdt.
3. Gebruik de UP- en DOWN-toetsen op de microfoon om de norm te wijzigen.
4. Zet de radio uit en weer aan.

Regels beschikbaar

Norm	Frequentie (MHZ)	Kanalen	Het land	EMG (9/19)
EU	26.965- 27.405	40CH (4W) AM/FM	AT, BE, BG, CH, CY, DK, EE, ES, FI, FR, GR, HR, HU, IE, IS, IT, LT, LU, LV, NL, NO,, PT, RO, SE, SI	CH09: 27.065MHz AM/FM CH19: 27.185 AM/FM
CE	26.965- 27.405	40CH (4W) FM	RO, MT	CH09: 27.065MHz FM CH19: 27.185MHz FM
UK*	27.60125- 27.99125	40CH (4W) FM	UK	CH09: 27.68125MHz FM CH19: 27.78125MHz FM

PL	26.960- 27.400	-5KHZ 40CH (4W) AM/FM	PL	CH09: 27.060MHz AM/FM CH19: 27.180MHz AM/FM
E	26.965- 27.405	40CH (4W) AM/FM	ES	CH09: 27.065MHz AM/FM CH19: 27.185MHz AM/FM
I2	26.965- 26.955	34CH (4W) AM/FM	IT	CH09: 27.065MHz AM/FM CH19: 27.185MHz AM/FM
D	26.965- 27.405	01CH- 40CH (4W) FM	DE	CH09: 27.065MHz AM/FM CH19: 27.185MHz FM
	26.565- 26.955	41CH- 80CH (4W) FM		
D2	26.965- 27.405	40CH (4W) FM	DE	CH09: 27.065MHz AM/FM CH19: 27.185MHz FM
DE	26.965- 27.405	01CH- 40CH (4W) AM/FM	DE	CH09: 27.065MHz AM/FM CH19: 27.185 AM/FM
	26.565- 26.955	41CH- 80CH (4W) FM		

* Om in de UK-norm snel over te schakelen naar de CE-norm, drukt u kort op de AF / SC-toets. CE verschijnt op het scherm. Druk nogmaals op de AF / SC-toets om terug te keren naar de Britse norm.

Technische specificaties

Kanalen	40 AM/FM
Frequentiebereik	26.965 – 27.405 MHz
Stroomvoorziening	12V/24V
Afmetingen/gewicht	115 x 150 x 38 mm/0.8 kg
Bedrijfstemperatuur	-26°C ~ +80°C
Ontvangst	
Gevoeligheid	> 1µV
Frequentie fout	≤300Hz
Huidige consumptie	200 mA in stand-by
Overdragen	
Maximaal uitgangsvermogen	4W FM @ 12V/24V
Modulatie	70% - 90% (AM)
	1.9KHz (FM)
Antenne-impedantie	50 Ohm
Huidige consumptie	max. 2 A

Specjalne ostrzeżenia

- ⚠ Przeczytaj poniższe ostrzeżenia, aby zapobiec pożarowi, obrażeniom ciała, zniszczeniu radio lub anteny.
- ⚠ Nie próbuj regulować radio podczas jazdy. Takie postępowanie naraża Cię na ryzyko wypadków drogowych.
- ⚠ Ta stacja jest przystosowana do zasilania 12V/24V DC. Nie używaj napięcia wyższego niż zalecane.
- ⚠ Nie stawiaj radio na nadmiernie zakurzonej, wilgotnej lub niestabilnej powierzchni.
- ⚠ Nie podłączaj anteny podczas transmisji, ryzyko poparzenia lub porażenia prądem.
- ⚠ Trzymaj się z dala od urządzeń zakłócających (takich jak: telewizor, generator itp.)
- ⚠ Osoby korzystające z rozruszników serca powinny zachować odpowiednią odległość od anteny podczas transmisji, a zwłaszcza jej nie dotykać..
- ⚠ Nie zbliżać metalowych przedmiotów do wewnętrznej części elektrycznej radio; niebezpieczeństwo porażenia prądem.
- ⚠ Należy unikać wystawiania radio na działanie temperatur niższych niż -26°C i wyższych niż $+80^{\circ}\text{C}$, temperatura na pokładzie pojazdu może czasami przekroczyć 80°C , co może spowodować nieodwracalne uszkodzenie radio w przypadku długotrwałej ekspozycji. Nie wystawiaj radio na długotrwałe działanie promieni słonecznych.
- ⚠ Nie kładź niczego na urządzeniu, zapobiegnie to jego ostygnięciu.
- ⚠ Sprawdź, czy akumulator pojazdu jest wystarczająco naładowany, aby uniknąć szybkiego rozładowania.
- ⚠ Ważne jest, aby wyłączyć stację przed uruchomieniem silnika, aby uniknąć uszkodzeń spowodowanych wysokim napięciem rozruchowym..
- ⚠ Podczas wymiany bezpiecznika należy użyć bezpiecznika 2 A 250 V typu F. Nie należy używać bezpiecznika o wyższej wartości.
- ⚠ W przypadku wykrycia nietypowego zapachu lub dymu dochodzącego ze radio, natychmiast wyłącz urządzenie.
- ⚠ Nie nadawaj przez długi czas, stacja może się nagrzać i uszkodzić.
- ⚠ Trzymaj stację z dala od dzieci.

Inne ostrzeżenia:

Przed podłączeniem lub użyciem tego produktu należy uważnie przeczytać instrukcję obsługi. Zachowaj tę instrukcję na przyszłość.

Przed użyciem radio podłącz antenę. Sprawdź SWR przed wydaniem. Zbyt duży SWR może doprowadzić do zniszczenia końcówek radio, elementów wewnętrznych, które nie są objęte gwarancją.

Nie ma elementów radio, które mogą być naprawiane przez użytkownika. W celu naprawy skontaktuj się z autoryzowanym centrum serwisowym.

Aby zapobiec ryzyku pożaru, użyj odpowiedniego zasilacza.

Kluczowe cechy

- Regulowany ASQ/SQ
- Klawisz ASQ na mikrofonie
- Przycisk EMG (awaryjna aktywacja kanału)
- Funkcja ANC (automatyczna redukcja szumów)
- Funkcja wzmocnienia RF
- Funkcja skanowania
- Wskaźnik nadawania/odbioru sygnału na ekranie
- Wtyczka głośnika zewnętrznego
- Port USB 5V 1.7A na przednim panelu

Instrukcje Instalacji

Przed zainstalowaniem radio w samochodzie należy wybrać najbardziej odpowiednie miejsce, aby móc z niej korzystać bez przeszkadzania sobie podczas jazdy.

Aby zainstalować stację, użyj wspornika i akcesoriów w opakowaniu. Śruby wsporcze muszą być dokręcone, aby uniknąć drgań radio podczas ruchu. Wspornik montażowy można umieścić nad lub pod stacją i można go przechylić w zależności od metody montażu.

UWAGA: Upewnij się, że napięcie pod jakim zasilana jest stacja jest zgodne z podanym przez producenta (12V/24V).

Zasilanie radio

Przed włączeniem radio upewnij się, że przycisk zasilania jest maksymalnie obrócony w lewo.

W kablu zasilającym radio znajduje się bezpiecznik ochronny (na przewodzie czerwonym). Stacja wyposażona jest we wtyczkę do zapalniczki. Aby zasilić stację, włóż wtyczkę zapalniczki do dedykowanego gniazda pod samochodem.

UWAGA: Jeśli bezpiecznik się przepali, nie wymieniaj go na bezpiecznik o wyższej wartości. Ten w fabryce ma 2A.

Instalacja anteny

Do korzystania ze radio potrzebna jest antena pracująca w paśmie 26-28MHz. Aby zainstalować i skalibrować antenę, skonsultuj się z wyspecjalizowanym technikiem.

Zazwyczaj antena musi być umieszczona w najwyższej części pojazdu, bez osłony przed przeszkodami i możliwie jak najdalej od wszelkich źródeł energii elektrycznej lub zakłóceń elektromagnetycznych. Nie wolno przerywać ani wciskać kabla koncentrycznego anteny. Podłącz wtyczkę na końcu kabla koncentrycznego anteny do wtyczki anteny z tyłu radio.

Testowanie działania radio

Po zainstalowaniu i włączeniu radio należy przetestować jej prawidłowe działanie:

- Sprawdź, czy stacja jest prawidłowo zasilana
- Sprawdź połączenie anteny ze stacją
- Podłącz mikrofon do gniazda na panelu przednim radio
- Włącz stację, obracając pokrętkę głośności zgodnie z ruchem wskazówek zegara i dostosowując głośność do żądanego poziomu.
- Wybierz żądany kanał za pomocą klawiszy GÓRA/DÓŁ na mikrofonie.
- Dostosuj poziom blokady szumów do obszaru, w którym szum tła zanika. (Instrukcje dotyczące aktywacji i regulacji funkcji ASQ/SQ można znaleźć na stronie 111)
- Naciśnij przycisk PTT na mikrofonie, aby wyjść i zwolnij go, aby odbierać
- Sprawdź poziom sygnału przesyłanego/odbieranego za pomocą pasków sygnału na panelu przednim radio.

Opis panelu przedniego

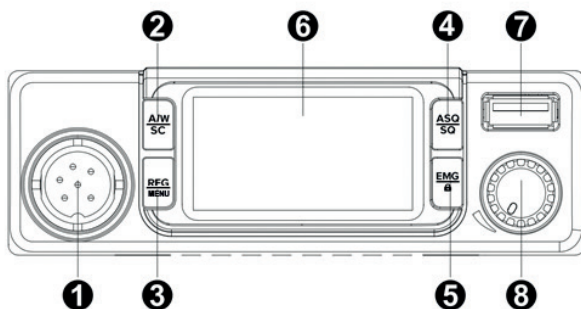

Nr.	Imię	Funkcja krótkiego naciśnięcia	Funkcja długiego naciśnięcia
1	6-pinowe złącze mikrofonu	-	-
2	AF/SC	Zmiana modulacji AM/FM	Włącz funkcję skanowania kanałów
3	RFG/MENU	Aktywuj funkcję RF Gain	Wejść do menu ustawień
4	ASQ/SQ	Wejść do trybu ustawiania poziomu SQ/ASQ (użyj klawiszy GÓRA/DÓŁ na mikrofonie)	Przełączaj się między SQ i ASQ
5	EMG/Lock	Automatyczny ruch na kanałach alarmowych (9/19)	Blokada klawiszy (z wyjątkiem klawisza PTT na mikrofonie)
6	Ekran LCD	-	-
7	Port USB	-	-
8	Potencjometr start/stop radio i regulacja głośności	-	-

Podstawowe operacje

Włączanie/wyłączanie radio i regulacja głośności

1. Obróć potencjometr [8] w prawo, aby uruchomić stację. Aktualny kanał, aktualna częstotliwość, norma, modulacja i aktywne funkcje pojawią się na ekranie.
2. Kontynuuj obracanie potencjometru zgodnie z ruchem wskazówek zegara, aby ustawić głośność na żądanym poziomie.
3. Obróć potencjometr [8] przeciwnie do ruchu wskazówek zegara, aby zatrzymać stację.

Wybór programu

Krótko naciśnij klawisze **UP** i **DOWN** na mikrofonie, aby zmienić kanał. Naciśnij i przytrzymaj, aby szybciej przewijać kanały.

Opis funkcji

SQ/ASQ

Włącz ręczną blokadę szumów (SQ) i ustaw poziom

4. Długo naciśnij klawisz **ASQ/SQ** [4]. Ikona **SQ** i aktualny poziom blokady szumów będą migać na ekranie.
5. Krótko naciśnij klawisze **UP** i **DOWN** na mikrofonie, aby zmienić poziom. Dostępnych jest 28 poziomów, od poziomu 00 (otwarta blokada szumów do maksymalnego) do poziomu 28 (słyszeć tylko najsilniejsze sygnały).

Uwaga: poziom blokady szumów zależy od długości anteny i warunków otoczenia.

6. Krótko naciśnij klawisz **ASQ/SQ**, aby powrócić do normalnej pracy.

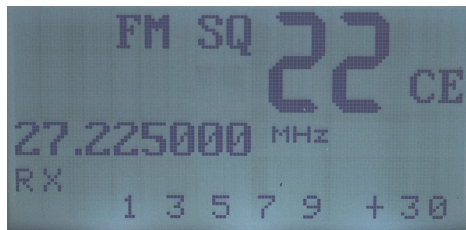

Włącz automatyczną blokadę szumów (ASQ) i ustawienie poziomu

1. Długo naciśnij klawisz **ASQ/SQ** [4]. Ikona **AQ** i aktualny poziom blokady szumów będą migać na ekranie.
2. Krótco naciśnij klawisze **UP** i **DOWN** na mikrofonie, aby zmienić poziom. Dostępnych jest 5 poziomów, od poziomu 01 do poziomu 05 (słychać tylko najsilniejsze sygnały).
3. Krótco naciśnij klawisz **ASQ/SQ**, aby powrócić do normalnej pracy.



Modulacja AM/FM

1. Krótco naciśnij klawisz **AF/SC** [2], aby przełączyć między AM i FM.
Uwaga: Jeśli masz stację ustawioną na normę, która nie obsługuje AM, naciśnięcie klawisza A/F nie przyniesie żadnego efektu. Na ekranie zostanie również wyświetlona ikona FM.

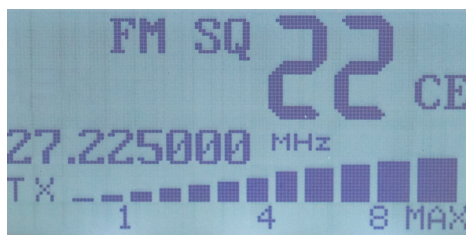

Scan (Skanuj kanał)

1. Naciśnij długo klawisz **AF/SC** [2], aby aktywować funkcję skanowania kanałów.
2. Kanały i ikona **SC** będą kolejno wyświetlane na ekranie. Liczba kanałów zależy od ustalonej normy.
3. Użyj klawiszy **W GÓRĘ** i **W DÓŁ** na mikrofonie, aby zmienić kierunek skanowania.
4. Ponownie naciśnij i przytrzymaj przycisk **AF/SC**, aby wyłączyć funkcję skanowania. Radio powróci do normalnego działania, a ikona **SC** zniknie z ekranu.

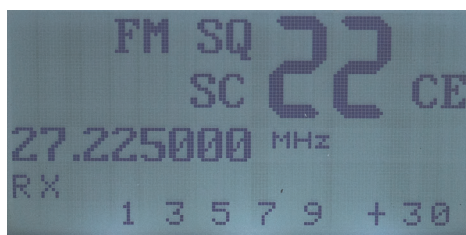

RF Gain

Naciśnij krótko przycisk **RFG/MENU** [3], aby włączyć/wyłączyć funkcję RF Gain.

Ustawienie poziomu wzmocnienia RF

5. Długo naciśnij przycisk **RFG/MENU**, aby uzyskać dostęp do menu.
6. Krótko naciśnij przycisk **RFG/MENU**, aż dojdiesz do menu **RFGAIN**. Aktualny poziom wzmocnienia RF będzie migał na ekranie.
7. Krótko naciśnij klawisze **W GÓRĘ** i **W DÓŁ** na mikrofonie, aby zmienić poziom. Dostępnych jest 9 poziomów.
8. Naciśnij klawisz **PTT** na mikrofonie, aby wyjść z menu.

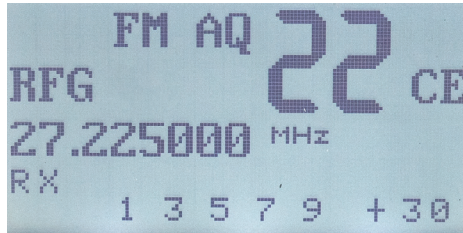

EMG (Kanały alarmowe)

1. Krótko naciśnij klawisz **EMG/Lock** [5].
2. Stacja automatycznie przełączy się na kanał 09. Ikona **EMG** będzie migać na ekranie
3. Ponownie krótko naciśnij klawisz **EMG/Lock**, aby przełączyć na kanał 19.
4. Ponownie krótko naciśnij klawisz **EMG/Lock**, aby powrócić do normalnego działania. Ikona **EMG** zniknie z ekranu.

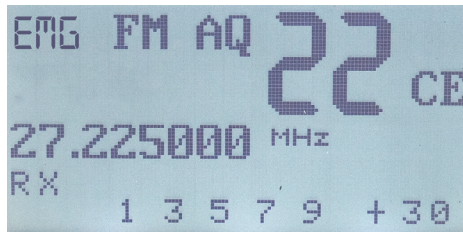

Lock (Zamek na klucz)

1. Długo naciśnij klawisz **EMG/Lock** [5], aby aktywować funkcję Lock.
2. Na ekranie pojawi się ikona kłódki.
3. Wszystkie klawisze są teraz zablokowane z wyjątkiem klawisza **PTT**.
4. Długo naciśnij klawisz **EMG/Lock**, aby dezaktywować funkcję Lock. Ikona funkcji zniknie z ekranu.

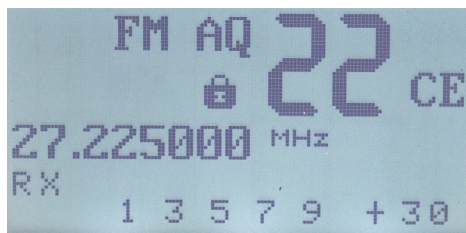

Funkcja PA

Gdy radio jest wyłączone, naciśnij jednocześnie klawisze PTT + MENU podczas włączania radia, aby włączyć funkcję PA.

Menu

Opcje: RFGAIN, BRIGHT, CONTRAST, ANC

Długo naciśnij przycisk **RFG/MENU**, aby uzyskać dostęp do menu. Krótko naciśnij przycisk **RFG/MENU**, aby poruszać się po opcjach.

1. RFGAIN

- Aktualny poziom wzmocnienia **RF** będzie migał na ekranie.
- Krótko naciśnij klawisze **W GÓRĘ** i **W DÓŁ** na mikrofonie, aby zmienić poziom. Dostępnych jest 9 poziomów.

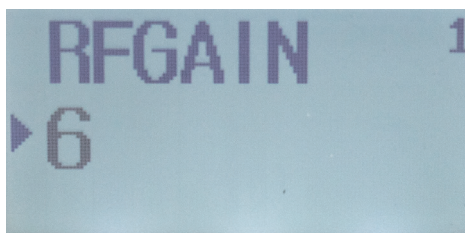

2. BRIGHT (jasność ekranu)

- Aktualny poziom jasności będzie migał na ekranie.
- Krótko naciśnij klawisze **W GÓRĘ** i **W DÓŁ** na mikrofonie, aby zmienić poziom. Dostępnych jest 5 poziomów, od 1 (najciemniejszy) do 5

(najjaśniejszy).



3. CONTRAST

- Aktualny poziom kontrastu będzie migał na ekranie.
- Krótko naciśnij klawisze **W GÓRĘ** i **W DÓŁ** na mikrofonie, aby zmienić poziom. Dostępnych jest 6 poziomów, od 1 (najjaśniejszy) do 6 (najciemniejszy).



4. ANC (Automatic Noise Cancelling)

- Aktywna opcja będzie migać na ekranie.
- Opcje: **ON/OFF**
- Krótko naciśnij klawisze **W GÓRĘ** i **W DÓŁ** na mikrofonie, aby przełączać się między dwiema opcjami.
- Jeśli ta funkcja jest aktywna, ikona **NC** pojawi się na ekranie.

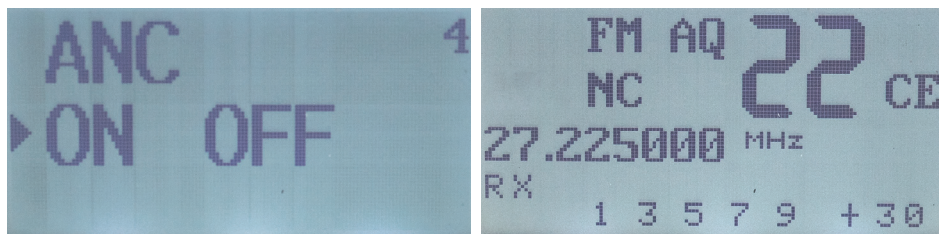

Zmień regulę

1. Wyłącz radio.
2. Włącz ponownie radio, trzymając wciśnięte klawisze **PTT i DÓŁ** na mikrofonie.
3. Użyj klawiszy **GÓRA i DÓŁ** na mikrofonie, aby zmienić normę.
4. Wyłącz i włącz ponownie radio.

Dostępne zasady

Norma	Częstotliwość (MHZ)	Kanały	Kraj	EMG (9/19)
EU	26.965- 27.405	40CH (4W) AM/FM	AT, BE, BG, CH, CY, DK, EE, ES, FI, FR, GR, HR, HU, IE, IS, IT, LT, LU, LV, NL, NO,, PT, RO, SE, SI	CH09: 27.065MHz AM/FM CH19: 27.185 AM/FM
CE	26.965- 27.405	40CH (4W) FM	RO, MT	CH09: 27.065MHz FM CH19: 27.185MHz FM
UK*	27.60125- 27.99125	40CH (4W) FM	UK	CH09: 27.68125MHz FM CH19: 27.78125MHz FM

PL	26.960- 27.400	-5KHZ 40CH (4W) AM/FM	PL	CH09: 27.060MHz AM/FM CH19: 27.180MHz AM/FM
E	26.965- 27.405	40CH (4W) AM/FM	ES	CH09: 27.065MHz AM/FM CH19: 27.185MHz AM/FM
I2	26.965- 26.955	34CH (4W) AM/FM	IT	CH09: 27.065MHz AM/FM CH19: 27.185MHz AM/FM
D	26.965- 27.405	01CH- 40CH (4W) FM	DE	CH09: 27.065MHz AM/FM CH19: 27.185MHz FM
	26.565- 26.955	41CH- 80CH (4W) FM		
D2	26.965- 27.405	40CH (4W) FM	DE	CH09: 27.065MHz AM/FM CH19: 27.185MHz FM
DE	26.965- 27.405	01CH- 40CH (4W) AM/FM	DE	CH09: 27.065MHz AM/FM CH19: 27.185 AM/FM
	26.565- 26.955	41CH- 80CH (4W) FM		

* W normie brytyjskiej, aby szybko przejść na normę CE, naciśnij krótko przycisk AF / SC. Na ekranie pojawia się CE. Naciśnij ponownie klawisz AF / SC, aby powrócić do normy brytyjskiej.

Specyfikacja techniczna

Kanały	40 AM/FM
Pasma częstotliwości	26.965 – 27.405 MHz
Karmienie	12V/24V
Rozmiar waga	115 x 150 x 38 mm/0.8 kg
Temperatura robocza	-26°C ~ +80°C
Przyjęcie	
Wrażliwość	> 1μV
Błąd częstotliwości	≤300Hz
Obecne zużycie	200 mA in stand-by
Nadawanie	
Maksymalna moc	4W FM
Modulacja	70% do 90% (AM)
	1.9KHz (FM)
Antena impedancyjna	50 Ohm
Obecne zużycie	max. 2 A

Atentionari speciale

- ⚠ Cititi atentionarile de mai jos pentru a preveni incendiile, ranirea personala, distrugerea statiei sau a antenei.
- ⚠ Nu incercati sa reglati statia in timp ce conduceti. Procedand astfel va expuneti riscului de producere a accidentelor rutiere.
- ⚠ Aceasta statie este conceputa pentru o alimentare la 12V/24V DC.
- ⚠ Nu amplasati statia pe o suprafata prafuita excesiv, umeda sau instabila.
- ⚠ Nu conectati antena in timpul transmisiei, risc de ardere sau soc electric.
- ⚠ Va rugam sa pastrati distanta fata de dispozitive care creeaza interferente (cum ar fi: tv, generator etc.)
- ⚠ Cei care utilizeaza stimuloare cardiace sunt sfatuiti sa pastreze distanta fata de antena in timpul transmisiei si mai ales sa nu o atinga.
- ⚠ Nu apropiati obiecte metalice de partea electrica interna a statiei; pericol de soc electric.
- ⚠ Evitati expunerea statiei la temperaturi mai mici de -26°C si mai mari de $+80^{\circ}\text{C}$. Temperatura de la bordul unui vehicul poate depasi uneori 80°C , fapt care poate produce pagube ireparabile statiei radio in cazul expunerii indelungate. Nu expuneti statia timp indelugat la razele solare.
- ⚠ Nu puneti nimic pe aparat, va impiedica racirea acestuia.
- ⚠ Verificati daca bateria vehiculului este suficient incarcat, pentru a evita descarcare rapida.
- ⚠ Este important sa opriti statia inainte de pornirea motorului, pentru a evita daunele cauzate de tensiunea mare la pornire.
- ⚠ Cand inlocuiti siguranta, trebuie sa folositi o siguranta de 2A 250V tip F. Nu utilizati o siguranta cu valoare mai mare.
- ⚠ Daca un miros anormal sau de fum este detectat ca provine de la statie, inchideti statia radio imediat.
- ⚠ Nu transmiteti timp indelugat, statia se poate incalzi si defecta.
- ⚠ Tineti statia departe de copii.

Alte atentionari:

Inainte sa conectati sau sa utilizati acest produs, va rugam sa cititi cu atentie instructiunile de utilizare. Pastrati acest manual pentru referinte viitoare. Inainte de a utiliza statia radio, conectati antena. Verificati SWR-ul antenei inainte de a emite. Un SWR prea mare poate duce la distrugerea finalilor

statiei, componente interne care nu sunt acoperite de garantie.

Nu exista componente ale statiei care pot fi reparate de utilizator. Pentru reparatii, adresati-va unui service autorizat.

Pentru a preveni riscul de incendiu, utilizati o sursa de alimentare corespunzatoare.

Caracteristici cheie

- ASQ/SQ reglabil
- Tasta ASQ pe microfon
- Buton EMG (activare canale urgenta)
- Functia ANC (Automatic Noise Cancelling)
- Functia RF Gain
- Functia Scan
- Indicator pe ecran putere semnal de emisie/receptie
- Mufa pentru difuzor extern
- Port USB 5V 1.7A pe panoul frontal

Instructiuni de instalare

Inainte de a instala statia radio in masina, alegeti locatia cea mai potrivita, astfel incat sa o puteti folosi fara sa va deranjeze in timpul condusului.

Pentru a instala statia, utilizati suportul si accesoriile din pachet. Suruburile suportului trebuie stranse bine pentru a evita vibratia statiei in timpul deplasarii. Suportul de montaj poate fi pozitionat deasupra sau sub statie, iar aceasta poate fi inclinata in functie de modul de instalare.

ATENȚIE: Asigurați-va ca tensiunea la care alimentați statia este cea indicată de producător (12V/24V).

Alimentarea statiei

Inainte de a alimenta statia, asigurati-va ca butonul de pornire este rotit maxim spre stanga.

Cablul de alimentare al statiei include o siguranta de protectie (pe firul rosu). Statia este prevazuta cu mufa de bricheta. Pentru a alimenta statia, introduceti

mufa de bricheta a statiei in locul dedicat de sub bordul masinii dvs.

ATENȚIE: In cazul arderii sigurantei nu o inlocuiti cu una de valoare mai mare. Cea din fabrica are 2A.

Instalarea antenei

Pentru utilizarea statiei aveti nevoie de o antena ce functioneaza in frecventa 26-28MHz.

Pentru instalarea si calibrarea antenei apelati la un tehnician specializat.

De obicei, antena trebuie pozitionata pe partea cea mai inalta a autovehiculului, fara a fi ecranata de obstacole si cat mai departe de orice sursa electrica sau zgomot electromagnetic. Cablul coaxial al antenei nu trebuie sa fie intrerupt sau presat. Conectati mufa din capatul cablului coaxial al antenei la mufa de antena din spatele statiei.

Testarea functionarii statiei

Odata instalata si alimentata statia, testati functionarea corecta a acesteia:

- Verificati daca statia este alimentata in mod corect
- Verificati conexiunea antenei la statie
- Conectati microfonul in mufa de pe panoul frontal al statiei
- Porniti statia prin rotirea potentiometrului de volum in sensul acelor de ceasornic si ajustati volumul la nivelul dorit
- Selectati canalul dorit cu ajutorul tastelor UP/DOWN de pe microfon.
Nota: in Romania se utilizeaza canalul 22
- Reglati nivelul squelch-ului in zona limita in care dispare zgomotul de fundal. (Instructiuni despre activarea si reglarea functiei ASQ/SQ gasiti la pagina 124)
- Apasati butonul PTT de pe microfon pentru a emite si eliberati-l pentru a receptiona
- Verificati nivelul semnalului emis/receptionat prin intermediul barelor de semnal de pe panoul frontal al statiei

Descriere panou frontal

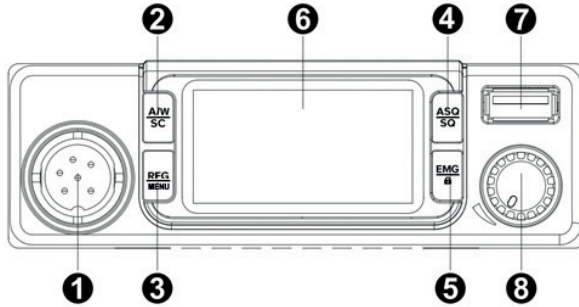

Nr.	Nume	Funcție prin apăsare scurtă	Funcție prin apăsare lungă
1	Conector 6 pini microfon	-	-
2	AF/SC	Schimbare modulație AM/FM	Activare funcție scanare canale
3	RFG/MENU	Activare funcție RF Gain	Accesare meniuri setări
4	ASQ/SQ	Intrați în modul de setare a nivelului de SQ/ASQ (folosiți tastele UP/DOWN de pe microfon)	Schimbati între SQ și ASQ
5	EMG/Lock	Mutare automată pe canalele de urgență (9/19)	Blocare taste (cu excepția tastei PTT de pe microfon)
6	Ecran LCD	-	-
7	Port USB 5V 1.7A	-	-
8	Potentiometru pornire/oprire stație și reglare volum	-	-

Operatiuni de baza

Pornire/Oprire statie si Reglare volum

1. Rotiti **potentiometrul** [8] in sensul acelor de ceasornic pentru a porni statia. Pe ecran vor aparea canalul curent, frecventa curenta, norma, modulatia si functiile active.
2. Continuati sa rotiti potentiometrul spre dreapta pentru a regla volumul la nivelul dorit.
3. Rotiti **potentiometrul** [8] in sens invers acelor de ceasornic pentru a opri statia.

Selectie canale

Apasati scurt tastele **UP** si **DOWN** de pe microfon pentru a schimba canalul. Tineti apasat lung pentru a derula mai rapid canalele.

Descriere functii

SQ/ASQ

Activare squelch manual (SQ) si setare nivel

1. Apasati lung tasta **ASQ/SQ** [4]. Pe ecran va clipi pictograma **SQ** si nivelul curent al squelch-ului.
2. Apasati scurt tastele **UP** si **DOWN** de pe microfon pentru a schimba nivelul. Sunt disponibile 28 de niveluri, de la nivelul 00 (squelch deschis la maxim) pana la nivelul 28 (doar semnalele cele mai puternice vor putea fi auzite).

Nota: Nivelul squelch-ului este legat de lungimea antenei si de conditiile de mediu.

3. Apasati scurt tasta **ASQ/SQ** pentru a va intoarce la modul normal de functionare.

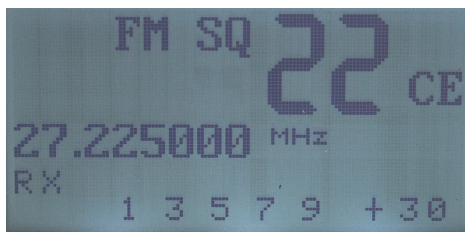

Activare squelch automat (ASQ) si setare nivel

1. Apasati lung tasta **ASQ/SQ** [4]. Pe ecran va clipi pictograma **AQ** si nivelul curent al squelch-ului.
2. Apasati scurt tastele **UP** si **DOWN** de pe microfon pentru a schimba nivelul de sensibilitate a squelch-ului. Sunt disponibile 5 niveluri, de la nivelul 01 pana la nivelul 05 (doar semnalele cele mai puternice vor mai putea fi auzite).
3. Apasati scurt tasta **ASQ/SQ** pentru a va intoarce la modul normal de functionare.

Nota: Recomandam setarea ASQ-ului pe nivelul 02 de sensibilitate.

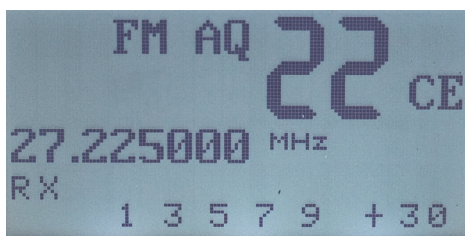

Modulatie AM/FM

1. Apasati scurt tasta **AF/SC** [2] pentru a schimba intre AM si FM.

Nota: Daca aveti statia setata pe o norma care nu suporta AM, apasarea tastei A/F nu va avea nici un efect. Pe ecran va ramane afisata tot pictograma FM.

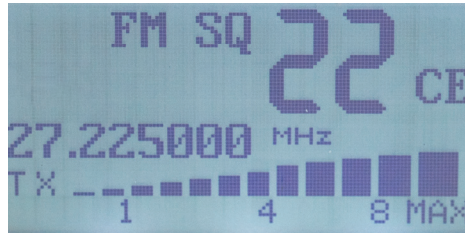

Scan (Scanare canale)

1. Apasati lung tasta **AF/SC** [2] pentru a activa functia de scanare canale.
2. Pe ecran vor fi afisate succesiv canalele si pictograma **SC**. Numarul canalelor depinde de norma setata.
3. Folositi tastele **UP** si **DOWN** de pe microfon pentru a schimba directia de scanare.
4. Apasati din nou lung tasta **AF/SC** pentru a dezactiva functia de scanare. statia se va intoarce la modul normal de functionare, iar pictograma **SC** va disparea de pe ecran.

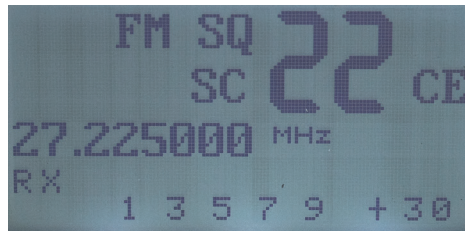

RF Gain

Apasati scurt tasta **RFG/MENU** [3] pentru a activa/dezactiva functia **RF Gain**.

Setare nivel RF Gain

1. Apasati lung tasta **RFG/MENU** pentru a accesa meniul.
2. Apasati scurt tasta **RFG/MENU** pana ajungeti la meniul **RFGAIN**. Pe ecran va clipi nivelul curent al RF Gain-ului.
3. Apasati scurt tastele **UP** si **DOWN** de pe microfon pentru a schimba nivelul. Sunt disponibile 9 niveluri.
4. Apasati tasta PTT de pe microfon pentru a iesi din meniu.

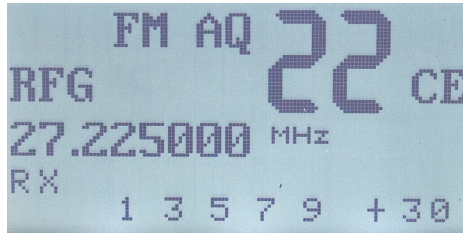

EMG (Canale de urgenta)

1. Apasati scurt tasta **EMG/Lock** [5].
2. Statia va trece automat pe canalul 09. Pe ecran va clipi pictograma **EMG**
3. Apasati din nou scurt tasta **EMG/Lock** pentru a trece pe canalul 19.
4. Apasati din nou scurt tasta **EMG/Lock** pentru a va intoarce la modul normal de functionare. De pe ecran va disparea pictograma **EMG**.

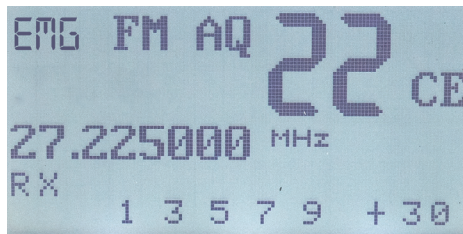

Lock (Blocare taste)

1. Apasati lung tasta **EMG/Lock** [5] pentru a activa functia Lock.
2. Pe ecran va aparea o pictograma sub forma de lacatel.
3. Toate tastele sunt acum blocate, cu exceptia tastei PTT.
4. Apasati lung tasta **EMG/Lock** pentru a dezactiva functia Lock. Pictograma corespunzatoare functiei va disparea de pe ecran.

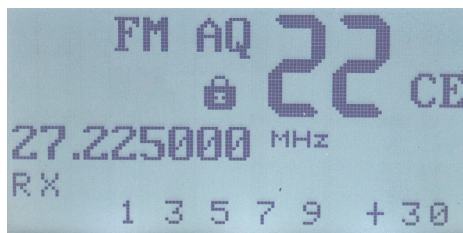

Funcție PA

Cand statia radio este inchisa, apasati simultan tastele PTT + MENU in timp ce reporniti statia pentru a activa functia PA.

Meniu

Optiuni: RFGAIN, BRIGHT, CONTRAST, ANC

Apasati lung tasta **RFG/MENU** pentru a accesa meniul.

Apasati scurt tasta **RFG/MENU** pentru a naviga printre optiuni.

1. RFGAIN

- Pe ecran va clipi nivelul curent al RF Gain-ului.
- Apasati scurt tastele **UP** si **DOWN** de pe microfon pentru a schimba nivelul. Sunt disponibile 9 niveluri. RF Gain-ul are rolul de a diminua zgomotul pentru receptie.

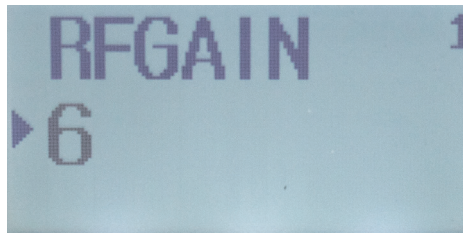

2. BRIGHT (luminozitatea ecranului)

- Pe ecran va clipi nivelul curent de luminozitate.
- Apasati scurt tastele **UP** si **DOWN** de pe microfon pentru a schimba nivelul. Sunt disponibile 5 niveluri, ce la 1 (cel mai intunecat) la 5 (cel mai luminos).



3. CONTRAST

- Pe ecran va clipi nivelul curent de contrast.
- Apasati scurt tastele **UP** si **DOWN** de pe microfon pentru a schimba nivelul. Sunt disponibile 6 niveluri, ce la 1 (cel mai luminos) la 6 (cel mai intunecat)..



4. ANC (Automatic Noise Cancelling)

- Pe ecran va clipi optiunea activa.
- Optiuni: ON (activat) /OFF (dezactivat)
- Apasati scurt tastele **UP** si **DOWN** de pe microfon pentru a schimba intre cele doua optiuni.
- Daca aceasta functie este activa, pe ecran va aparea pictograma **NC**.

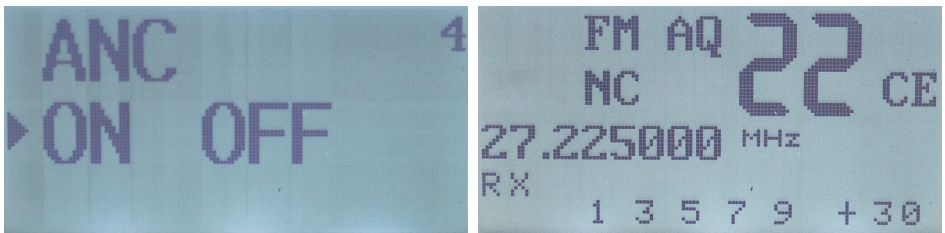

Schimbare norma

1. Inchideti statia.
2. Reporniti statia tinand apasate tastele **PTT** si **DOWN** de pe microfon.
3. Folositi tastele **UP** si **DOWN** de pe microfon pentru a schimba norma.
4. Inchideti si reporniti statia.

Norme disponibile

Norma	Frecventa (MHZ)	Canale	Tara	EMG (9/19)
EU	26.965- 27.405	40CH (4W) AM/FM	AT, BE, BG, CH, CY, DK, EE, ES, FI, FR, GR, HR, HU, IE, IS, IT, LT, LU, LV, NL, NO,, PT, RO, SE, SI	CH09: 27.065MHz AM/FM CH19: 27.185 AM/FM
CE	26.965- 27.405	40CH (4W) Doar FM	RO, MT	CH09: 27.065MHz FM CH19: 27.185MHz FM
UK*	27.60125- 27.99125	40CH (4W) Doar FM	UK	CH09: 27.68125MHz FM CH19: 27.78125MHz FM

PL	26.960- 27.400	-5KHZ 40CH (4W) AM/FM	PL	CH09: 27.060MHz AM/FM CH19: 27.180MHz AM/FM
E	26.965- 27.405	40CH (4W) AM/FM	ES	CH09: 27.065MHz AM/FM CH19: 27.185MHz AM/FM
I2	26.965- 26.955	34CH (4W) AM/FM	IT	CH09: 27.065MHz AM/FM CH19: 27.185MHz AM/FM
D	26.965- 27.405	01CH- 40CH (4W) Doar FM	DE	CH09: 27.065MHz AM/FM CH19: 27.185MHz FM
	26.565- 26.955	41CH- 80CH (4W) Doar FM		
D2	26.965- 27.405	40CH (4W) Doar FM	DE	CH09: 27.065MHz AM/FM CH19: 27.185MHz FM
DE	26.965- 27.405	01CH- 40CH (4W) AM/FM	DE	CH09: 27.065MHz AM/FM CH19: 27.185 AM/FM
	26.565- 26.955	41CH- 80CH (4W) Doar FM		

*In norma **UK**, pentru a trece rapid pe norma **CE**, apasati scurt tasta **AF/SC**. **CE** apare pe ecran. Apasati din nou tasta **AF/SC**, pentru a va intoarce la norma **UK**.

Specificatii tehnice

Canale	40 AM/FM
Banda de frecventa	26.965 – 27.405 MHz
Alimentare	12V/24V
Dimensiuni/greutate	115 x 150 x 38 mm/0.8 kg
Temperatura de functionare	-26°C ~ +80°C
Receptie	
Sensibilitate	> 1μV
Eroare frecventa	≤300Hz
Consum curent	200 mA in stand-by
Emisie	
Putere maxima	4W FM
Modulatie	70% - 90% (AM)
	1.9KHz (FM)
Impedanta antena	50 Ohm
Consum curent	max. 2 A

Frequency table for EU / CE (cept)

Channel	Frequency	Channel	Frequency
1	26,965 MHz	21	27,215 MHz
2	26,975 MHz	22	27,225 MHz
3	26,985 MHz	23	27,255 MHz
4	27,005 MHz	24	27,235 MHz
5	27,015 MHz	25	27,245 MHz
6	27,025 MHz	26	27,265 MHz
7	27,035 MHz	27	27,275 MHz
8	27,055 MHz	28	27,285 MHz
9	27,065 MHz	29	27,295 MHz
10	27,075 MHz	30	27,305 MHz
11	27,085 MHz	31	27,315 MHz
12	27,105 MHz	32	27,325 MHz
13	27,115 MHz	33	27,335 MHz
14	27,125 MHz	34	27,345 MHz
15	27,135 MHz	35	27,355 MHz
16	27,155 MHz	36	27,365 MHz
17	27,165 MHz	37	27,375 MHz
18	27,175 MHz	38	27,385 MHz
19	27,185 MHz	39	27,395 MHz
20	27,205 MHz	40	27,405 MHz

Frequency table UK

Channel	Frequency	Channel	Frequency
1	27,60125 MHz	21	27,80125 MHz
2	27,61125 MHz	22	27,81125 MHz
3	27,62125 MHz	23	27,82125 MHz
4	27,63125 MHz	24	27,83125 MHz
5	27,64125 MHz	25	27,84125 MHz
6	27,65125 MHz	26	27,85125 MHz
7	27,66125 MHz	27	27,86125 MHz
8	27,67125 MHz	28	27,87125 MHz
9	27,68125 MHz	29	27,88125 MHz
10	27,69125 MHz	30	27,89125 MHz
11	27,70125 MHz	31	27,90125 MHz
12	27,71125 MHz	32	27,91125 MHz
13	27,72125 MHz	33	27,92125 MHz
14	27,73125 MHz	34	27,93125 MHz
15	27,74125 MHz	35	27,94125 MHz
16	27,75125 MHz	36	27,95125 MHz
17	27,76125 MHz	37	27,96125 MHz
18	27,77125 MHz	38	27,97125 MHz
19	27,78125 MHz	39	27,98125 MHz
20	27,79125 MHz	40	27,99125 MHz

Frequency table PL

Channel	Frequency	Channel	Frequency
1	26,960 MHz	21	27,210 MHz
2	26,970 MHz	22	27,220 MHz
3	26,980 MHz	23	27,250 MHz
4	27,000 MHz	24	27,230 MHz
5	27,010 MHz	25	27,240 MHz
6	27,020 MHz	26	27,260 MHz
7	27,030 MHz	27	27,270 MHz
8	27,050 MHz	28	27,280 MHz
9	27,060 MHz	29	27,290 MHz
10	27,070 MHz	30	27,300 MHz
11	27,080 MHz	31	27,310 MHz
12	27,100 MHz	32	27,320 MHz
13	27,110 MHz	33	27,330 MHz
14	27,120 MHz	34	27,340 MHz
15	27,130 MHz	35	27,350 MHz
16	27,150 MHz	36	27,360 MHz
17	27,160 MHz	37	27,370 MHz
18	27,170 MHz	38	27,380 MHz
19	27,180 MHz	39	27,390 MHz
20	27,200 MHz	40	27,400 MHz

Frequency table E (ES)

Channel	Frequency	Channel	Frequency
1	26,965 MHz	21	27,215 MHz
2	26,975 MHz	22	27,225 MHz
3	26,985 MHz	23	27,255 MHz
4	27,005 MHz	24	27,235 MHz
5	27,015 MHz	25	27,245 MHz
6	27,025 MHz	26	27,265 MHz
7	27,035 MHz	27	27,275 MHz
8	27,055 MHz	28	27,285 MHz
9	27,065 MHz	29	27,295 MHz
10	27,075 MHz	30	27,305 MHz
11	27,085 MHz	31	27,315 MHz
12	27,105 MHz	32	27,325 MHz
13	27,115 MHz	33	27,335 MHz
14	27,125 MHz	34	27,345 MHz
15	27,135 MHz	35	27,355 MHz
16	27,155 MHz	36	27,365 MHz
17	27,165 MHz	37	27,375 MHz
18	27,175 MHz	38	27,385 MHz
19	27,185 MHz	39	27,395 MHz
20	27,205 MHz	40	27,405 MHz

Frequency table I2 (IT)

Channel	Frequency	Channel	Frequency
1	26,965 MHz	21	27,215 MHz
2	26,975 MHz	22	27,225 MHz
3	26,985 MHz	23	27,255 MHz
4	27,005 MHz	24	27,245 MHz
5	27,015 MHz	25	27,265 MHz
6	27,025 MHz	26	26,875 MHz
7	27,035 MHz	27	26,885 MHz
8	27,055 MHz	28	26,895 MHz
9	27,065 MHz	29	26,905 MHz
10	27,075 MHz	30	26,915 MHz
11	27,085 MHz	31	26,925 MHz
12	27,105 MHz	32	26,935 MHz
13	27,115 MHz	33	26,945 MHz
14	27,125 MHz	34	26,955 MHz
15	27,135 MHz		
16	27,155 MHz		
17	27,165 MHz		
18	27,175 MHz		
19	27,185 MHz		
20	27,205 MHz		

Frequency table D, DE2, DE (DE)

Channel	Frequency	Channel	Frequency
1	26,965 MHz	21	27,215 MHz
2	26,975 MHz	22	27,225 MHz
3	26,985 MHz	23	27,255 MHz
4	27,005 MHz	24	27,235 MHz
5	27,015 MHz	25	27,245 MHz
6	27,025 MHz	26	27,265 MHz
7	27,035 MHz	27	27,275 MHz
8	27,055 MHz	28	27,285 MHz
9	27,065 MHz	29	27,295 MHz
10	27,075 MHz	30	27,305 MHz
11	27,085 MHz	31	27,315 MHz
12	27,105 MHz	32	27,325 MHz
13	27,115 MHz	33	27,335 MHz
14	27,125 MHz	34	27,345 MHz
15	27,135 MHz	35	27,355 MHz
16	27,155 MHz	36	27,365 MHz
17	27,165 MHz	37	27,375 MHz
18	27,175 MHz	38	27,385 MHz
19	27,185 MHz	39	27,395 MHz
20	27,205 MHz	40	27,405 MHz

Channel	Frequency	Channel	Frequency
41	26,565 MHz	61	26,765 MHz
42	26,575 MHz	62	26,775 MHz
43	26,585 MHz	63	26,785 MHz
44	26,595 MHz	64	26,795 MHz
45	26,605 MHz	65	26,805 MHz
46	26,615 MHz	66	26,815 MHz
47	26,625 MHz	67	26,825 MHz
48	26,635 MHz	68	26,835 MHz
49	26,645 MHz	69	26,845 MHz
50	26,655 MHz	70	26,855 MHz
51	26,665 MHz	71	26,865 MHz
52	26,675 MHz	72	26,875 MHz
53	26,685 MHz	73	26,885 MHz
54	26,695 MHz	74	26,895 MHz
55	26,705 MHz	75	26,905 MHz
56	26,715 MHz	76	26,915 MHz
57	26,725 MHz	77	26,925 MHz
58	26,735 MHz	78	26,935 MHz
59	26,745 MHz	79	26,945 MHz
60	26,755 MHz	80	26,955 MHz

Countries in which there are particular restrictions (License/Register)

BG-Държави, в които има определени ограничения (лиценз/регистър)

DE-Länder, in denen besondere Einschränkungen bestehen (Lizenz/Register)

ES-Países en los que existen restricciones particulares (Licencia/Registro)

FR-Pays dans lesquels il existe des restrictions particulières (licence/register)

HU-Országok, ahol különleges korlátozások vannak érvényben (licenc/nyilvántartás)

IT-Paesi in cui sono presenti particolari restrizioni (Licenza/Registro)

NL-Landen waar bepaalde beperkingen gelden (licentie/register)

PL-Kraje, w których obowiązują szczególne ograniczenia (licencja/rejestr)

RO-Tari in care exista restrictii speciale (Licenta/Inregistrare)

	License	Register	AM	BLU/SSB
AT				
BE				
BG				
CH				
CY				
CZ				
DE				
DK				
EE				
ES				
FI				
FR				
GB				
GR				
HR				
HU				
IE				

IS				
IT	⚠			
LT				
LU				
LV				
MT	⚠		⚠	⚠
NL				
NO				
PL				
PT		⚠		
RO				
SE				
SI				
SK				

Microphone wiring diagram

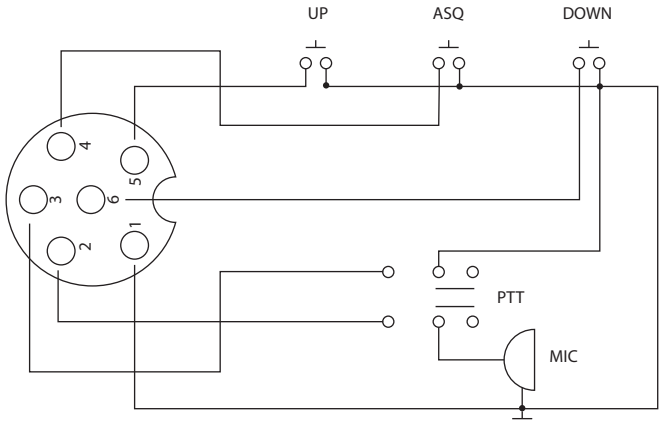

1. GND (braid)
2. MIC (white)
3. TX (yellow)
4. ASQ (red)
5. UP (green)
6. DOWN (black)

EN:**EU Simplified Declaration of Conformity**

SC ONLINESHOP SRL declares that **CB Radio PNI Escort HP 9700** complies with the Directive EMC 2014/30/EU and RED 2014/53/UE. The full text of the EU declaration of conformity is available at the following Internet address:

<https://www.mypni.eu/products/7591/download/certifications>

DE:**Vereinfachte EU- Konformitätserklärung**

SC ONLINESHOP SRL erklärt, dass das **CB-Radio PNI Escort HP 9700** der Richtlinie EMC 2014/30/EU und RED 2014/53/UE entspricht. Sie finden den ganzen Text der EU-Konformitätserklärung an der folgenden Internetadresse:

<https://www.mypni.eu/products/7591/download/certifications>

ES:**Declaración UE de conformidad simplificada**

SC ONLINESHOP SRL declara que el **Radio CB PNI Escort HP 9700** cumple con la Directiva EMC 2014/30/EU y la Directiva RED 2014/53/UE. El texto completo de la declaración de conformidad de la UE está disponible en la siguiente dirección de Internet:

<https://www.mypni.eu/products/7591/download/certifications>

FR**Déclaration de conformité simplifiée de l'UE**

SC ONLINESHOP SRL déclare que **Radio CB PNI Escort HP 9700** est conforme à la directive EMC 2014/30/EU et RED 2014/53/UE. Le texte complet de la déclaration de conformité UE est disponible à l'adresse Internet suivante:

<https://www.mypni.eu/products/7591/download/certifications>

HU:**Egyszerűsített EU Megfelelési Közlemény**

SC ONLINESHOP SRL kijelenti azt, hogy a **CB rádió PNI Escort HP 9700** megfelel az EMC 2014/30/EU és RED 2014/53/UE irányelvnek. Az EU-megfelelőségi nyilatkozat teljes szövege a következő internetes címen érhető el:

<https://www.mypni.eu/products/7591/download/certifications>

IT:**Dichiarazione UE di conformità semplificata**

SC ONLINESHOP SRL dichiara che il **Radio CB PNI Escort HP 9700** è conforme alla direttiva EMC 2014/30/UE e alla direttiva RED 2014/53/UE. Il testo completo della dichiarazione di conformità europea è disponibile al seguente indirizzo Internet:

<https://www.mypni.eu/products/7591/download/certifications>

PL:**Uproszczona deklaracja zgodności UE**

SC ONLINESHOP SRL oświadcza, że **CB Radio PNI Escort HP 9700** jest zgodny z dyrektywą EMC 2014/30/EU i RED 2014/53/UE. Pełny tekst deklaracji zgodności UE dostępny jest pod następującym adresem internetowym:

<https://www.mypni.eu/products/7591/download/certifications>

RO:**Declaratie UE de conformitate simplificata**

SC ONLINESHOP SRL declara ca **Statie radio CB PNI Escort HP 9700** este in conformitate cu Directiva EMC 2014/30/EU si Directiva RED 2014/53/UE. Textul integral al declaratiei UE de conformitate este disponibil la urmatoarea adresa de internet:

<https://www.mypni.eu/products/7591/download/certifications>

